



ELMARSA, MB
Į.k.: 304446736
PVM k.: LT100010948615
Adr.: Kauno g. 16, Vilnius
a.s.: LT037044060008139799
Bankas: AB SEB bankas
Tel.: 37065062705

| | |
|---|---|
| UŽSAKOVAS | Biržų „Aušros“ pagrindinė mokykla |
| STATINYS NAUDOJIMO PASKIRTIS STATYBOS VIETA | Biržų „Aušros“ pagrindinė mokykla Vytauto g. 47, LT-41148 Biržai Bibliotekos patalpos. |
| STATYBOS RŪŠIS | Interjero projektas – patalpų įrengimas |
| PROJEKTO ETAPAS | Techninis projektas |
| PROJEKTO DALIES ŽYMUO | BA-24-0916 |

| Atestato nr. | Pareigos | Vardas Pavardė | Parašas |
|---------------------|---------------------|-----------------------|----------------|
| BM. Nr. 000058 | Projekto vadovas | L. Mackevičius | |
| | Interjero dizainerė | L. Gudonytė | |

Vilnius, 2024 m.

TURINYS

| | |
|--|----|
| 1. AIŠKINAMASIS RAŠTAS | 3 |
| 1.2. Esama situacija..... | 4 |
| 1.3. Projekto sprendinių aprašymas | 4 |
| 1.3.1. Biblioteka | 4 |
| | |
| 2. ŽINIARAŠTIS | |
| 2.1. Biblioteka | 6 |
| | |
| 3. VIZUALIZACIJOS | |
| 3.1. Vizualizacijos | 9 |
| | |
| 4. BRĖŽINIAI | |
| 4.1. Biblioteka..... | 41 |

STATYTOJAS (užsakovas): Biržų „Aušros“ pagrindinė mokykla.

PROJEKTO PAVADINIMAS: Biržų „Aušros“ pagrindinės mokyklos paprastojo remonto aprašas.

Stadija: Biržų „Aušros“ pagrindinės mokyklos paprastojo remonto aprašas.

Statybos vieta: Vytauto g. 47, Biržai.

1. AIŠKINAMASIS RAŠTAS

Biržų „Aušros“ pagrindinės mokyklos bibliotekos paprasto remonto darbai.

Mokymo paskirties pastato Vytauto g. 47, LT-41148 Biržų „Aušros“ gimnazijos bibliotekos remonto projektas parengtas vadovaujantis:

1. Statytojo pateiktu prašymu ir projektavimo užduotimi:

2. Bendraisiais normatyviniais dokumentais ir standartais, kuriais būtina vadovautis ruošiant projektus ir statybos darbų metu:

2.1. Lietuvos Respublikos statybos įstatymu;

2.2. Statybos techninį reglamentą STR 2.01.01 (3):1999 „Esminiai statinio reikalavimai. Higiena, sveikata, aplinkos apsauga“.

2.3. Statybos techninį reglamentą STR 2.01.01 (4):1999 „Esminiai statinio reikalavimai. Naudojimo sauga“.

2.4. Statybos techninį reglamentą STR 2.01.01 (5):1999 „Esminiai statinio reikalavimai. Apsauga nuo triukšmo“.

2.5. Statybos techninį reglamentą STR 1.04.04:2017 „Statinio projektavimas, projekto ekspertizė“,

Kitais teisės aktais, kuriais būtina vadovautis atliekant projektavimo darbus.

1.2. Esama situacija

Nagrinėjamas pastatas yra šiaurės Lietuvoje, Aukštaitijoje. Statinys esantis Vytauto g. 47.
Šiuo projektu numatomi bibliotekos paprasto remonto darbai.

1.3. Projekto sprendinių aprašymas

1.3.1. Biblioteka

1. Paprasto remonto darbai pradėti pertvarų ir sienų apdailos demontavimu. Demontuojama pertvaros, sienos, kartu demontuojama grindų danga (208,79 m²) bei karkasas. Demontuojamos angos durims (5,88 m²). Demontuojamos nišos (5,82 m²). Demontuojamos durys (5 vnt.). Demontuojamos lubos (30,23 m²) bei lubose esantis apšvietimas (34 vnt.). Taip pat, bibliotekoje yra demontuojamos 2 plautuvės.

Prie demontavimo darbų priskiriami: užuolaidų ir žaliuzių, bei jų karnizų demontavimas.

Saugomos interjero detalės: bibliotekoje esantys radiatoriai.

2. Atlikus demontavimą, pradėti montavimo darbai. Atstatomas grindų karkasas. Montuojama 220mm storio siena, užmontuojamos nišos su knygų lentynomis (2vnt.), užmontuojama durų anga (1vnt.), montuojamos naujos MDF durys (3 vnt.), dvigubos stiklinės durys (1vnt.), viengubos stiklinės durys (1vnt.) bei jų pertvaros.

3. Grindų apdailos etape montuojamos naujos vinilinės grindys (261,85 m²) bei vinilinės grindjuostės (24,52 m²) visose bibliotekos zonose.

4. Visos bibliotekos sienos (226,33 m²) ir gipso kartono „kaktos“ gruntuojamos, glaistomos ir dažomos dažais: S1002-Y („Top color pro“ arba analogiškai premium dažais) lygia struktūra. Taip pat, keliose vietose, montuojamos medinės panelės (H2900 – 13vnt.; H2130 – 95vnt.; H2000 – 39vnt.).

5. 5.1. Demontuojamos armstrong lubos

5.2 Patalpose 2,3,4,6 montuojamos segmentinės lubos.

5.3. Patalpose 1;5 lubos ir komunikacijos dažomos balta spalva, S1002-Y („Top color pro“ arba analogiškai premium dažais)

5.4. Patalpose 1;5 įrengiamos metalinės medžio imitacijos lamelės SL252 WINCHESTER

6. Bibliotekos zonoje įrengiami apšvietimo jungikliai H1600 (5vnt.) (Jung basic, baltos spalvos).

7. Bibliotekoje yra montuojami nauji kištukiniai lizdai. Kištukinių lizdų kiekis - 67 vnt. (kištukiniai lizdai - JUNG BASIC, balti), Kompiuterio lizdas UTP – 1 vnt., el.laidas – 1 priedimo taškai. Įrengiama nauja el. instaliacija.

8. Taip pat yra apsiuvami radiatoriai bei palangės: TRUKMĖ LMDP Pearl White, 8100SM

Prekės kodas: 8188100SM101

9. Montuojami nauji roletai prie kiekvieno lango (1200x1960mm 14vnt. ir 1060x1960mm 10vnt.). (Roletai - SUNSHADOW 3% ALU WHITE-MOCCASIN 2.85m ALU02) 1500x2060mm

10. Montuojamas praustuvus Kartell By Laufen, 500x460 mm, stačiakampis, bei praustuvo maišytuvas žemas „REA DUET" JUODA,, iš HOMIDO.

11. Baldinė dalis – montuojamos sėdimos lentynos kelių tipų (TRUKMĖ LMDP Amber Urban Oak, K006PW Prekės kodas: 818K006PW101 bei Eko oda - balta), recepcija (iš TRUKMĖ LMDP Amber Urban Oak, K006PW Prekės kodas: 818K006PW101 ir balto lieto akmens), batine (TRUKMĖ LMDP Amber Urban Oak, K006PW Prekės kodas: 818K006PW101), spintelė kriauklei (TRUKMĖ LMDP Amber Urban Oak, K006PW Prekės kodas: 818K006PW101), amfiteatras (TRUKMĖ LMDP Amber Urban Oak, K006PW Prekės kodas: 818K006PW101), lentynos knygoms (TRUKMĖ LMDP Amber Urban Oak, K006PW Prekės kodas: 818K006PW101), sėdima pakila (TRUKMĖ LMDP Amber Urban Oak, K006PW Prekės kodas: 818K006PW101).

Pastaba:  pažymėtos sritys į pirkimą neįtrauktos

Biržų Aušros mokyklos bibliotekos žiniaraštis

Lokacija: Biržų „Aušros“ pagrindinė mokykla

| Nr. | Aprašymas | Vienetas | Kiekis | Papildoma informacija |
|-------------------------|---|----------------|--------|---|
| | 2 | 3 | 4 | 5 |
| 1. Demontavimas | | | | |
| 1 | Demontuojamos sienos/pertvaros | m | 14,79 | |
| 2 | Demontuojamos nišos | m ² | 5,82 | |
| 3 | Demontuojama anga durims | m ² | 5,88 | |
| 4 | Demontuojamos nišos nuo H1000 iki H2100 | vnt. | 2 | |
| 5 | Demontuojamos lubos | m ² | 30,23 | |
| 6 | Demontuojamas apšvietimas A1 | vnt. | 33 | |
| 7 | Demontuojamas apšvietimas A2 | vnt. | 1 | |
| 8 | Demontuojamos grindys | m ² | 208,79 | |
| 9 | Demontuojamos sienos dalis | m ² | 5,04 | |
| 10 | Demontuojamos durys | vnt. | 5 | |
| 11 | Demontuojamos kriauklės | vnt. | 2 | |
| 2. Grindys | | | | |
| 12 | Priėmimo erdvė, Tarkett, Platnium, UNI white A25177940 T25181940 (vinilas) | m ² | 38,08 | + % išeiga (pagal gamintojo rekomendacijas) |
| 13 | Priėmimo erdvė, Tarkett, Platnium, UNI medium grey A25177917 T25181917 (vinilas) | m ² | 1,32 | + % išeiga (pagal gamintojo rekomendacijas) |
| 14 | Priėmimo erdvė, Tarkett, Platnium, UNI dark beige A25177918 T25181918 (vinilas) | m ² | 1,32 | + % išeiga (pagal gamintojo rekomendacijas) |
| 15 | Skaitymo erdvė, Tarkett, Platnium, Salt & Pepper Grege A25178015 T25182015 (vinilas) | m ² | 66,72 | + % išeiga (pagal gamintojo rekomendacijas) |
| 16 | Darbo ir mokymosi erdvė, Tarkett, Platnium, Salt & Pepper White A25178007 T25182007 (vinilas) | m ² | 93,47 | + % išeiga (pagal gamintojo rekomendacijas) |
| 17 | Archyvas, Tarkett, Platnium, UNI white A25177940 T25181940 (vinilas) | m ² | 24,85 | + % išeiga (pagal gamintojo rekomendacijas) |
| 18 | Pradinukų erdvė, Tarkett, Platnium, UNI white A25177940 T25181940 (vinilas) | m ² | 36,09 | + % išeiga (pagal gamintojo rekomendacijas) |
| 19 | Vinilinė grindjuostė | m | 24,52 | + % išeiga (pagal gamintojo rekomendacijas) |
| 3. Sienų apdaila | | | | |
| 20 | Montuojama 220mm storio siena | m ² | 13,4 | |
| 21 | Sienos špakliuojamos, gruntuojamos. Seni dažai nuvalomi ir sienos dažomos spalva: S1002-Y | | | |
| | H3150 ir H3050 | m ² | 226,33 | + % išeiga (pagal gamintojo rekomendacijas) |
| 22 | Medinės panelės su LED | | | |
| | H2900 | vnt. | 13 | |
| | H2130 | vnt. | 95 | |
| | H2000 | vnt. | 39 | |
| 23 | Keramikinės sienų plytelės SALSA WHITE GLOSSY, 30x10 cm. | m ² | 0,32 | + % išeiga (pagal gamintojo rekomendacijas) |
| 4. Lubos | | | | |
| 24 | Metalinių lamelių lubos. | m ² | 79,92 | |
| 25 | Ecophon Focus Ds, segmentinės akustinės lubos H2900; 600x600mm | m ² | 128,87 | |

| Nr. | Aprašymas | Vienetas | Kiekis | Papildoma informacija |
|-----------------------|--|------------------|--------|-----------------------|
| 5. Elektra | | | | |
| 26 | Apšvietimo jungikliai, H1600; | privedimo taškai | 5 | |
| 27 | 3 el. rozetės, H800 + UTP El. privedimas, H800; | privedimo taškai | 1 | |
| 28 | 4 el. rozetės, ant staliuko, H700; | privedimo taškai | 1 | |
| 29 | 4 el. rozetės, H900; | privedimo taškai | 1 | |
| 30 | 4 el. rozetės, H800; | privedimo taškai | 3 | |
| 31 | 4 el. rozetės, iš grindų; | privedimo taškai | 10 | |
| 32 | 4 el. rozetės H200; | privedimo taškai | 1 | |
| 6. Apšvietimas | | | | |
| 33 | Tarp lamelių montuojami linijiniai šviestuvai; Bali U LED1x4950 37W 4700lm 1696x56x68mm | | | |
| | | Kiekis: vnt. | 51 | |
| 34 | LED panelės Philips, 600x600mm, 34W/4000K montuojamos į armstrong lubas | | | |
| | | Kiekis: vnt. | 42 | |
| 7. Durys | | | | |
| 35 | Stiklinės durys (žiūrėti į 25 brėžinį) | vnt. | 1 | |
| 36 | Stiklinės durys 2 (žiūrėti į 26 brėžinį) | vnt. | 1 | |
| 37 | Durys iš skirtingo mdf (žiūrėti į 27 brėžinį) | vnt. | 3 | |
| 8. Baldai | | | | |
| 38 | Sėdimos lentynos (žiūrėti į 19 brėžinį) | vnt. | 1 | |
| 39 | Sėdimos lentynos (žiūrėti į 20 brėžinį) | vnt. | 1 | |
| 40 | Sėdimos vietos (žiūrėti į 21 brėžinį) | vnt. | 1 | |
| 41 | Recepcija (žiūrėti į 22 brėžinį) | vnt. | 1 | |
| 42 | Batinė (žiūrėti į 28 brėžinį) | vnt. | 1 | |
| 43 | Spintelė kriauklei (žiūrėti į 29 brėžinį) | vnt. | 1 | |
| 44 | Knygų lentyna (žiūrėti į 30 brėžinį) | vnt. | 1 | |
| 45 | Amfiteatras (žiūrėti į 31 brėžinį) | vnt. | 1 | |
| 46 | Knygų lentyna su sėdimomis vietomis (žiūrėti į 32 brėžinį) | vnt. | 1 | |
| 47 | Knygų lentyna su sėdimomis vietomis (žiūrėti į 33 brėžinį) | vnt. | 1 | |
| 48 | Knygų lentyna su sėdimomis vietomis (žiūrėti į 34 brėžinį) | vnt. | 1 | |
| 49 | Sėdima pakila (žiūrėti į 35 brėžinį) | vnt. | 1 | |
| 50 | Knygų lentyna su sėdimomis vietomis (žiūrėti į 36 brėžinį) | vnt. | 1 | |
| 51 | Knygų lentyna (žiūrėti į 37 brėžinį) | vnt. | 1 | |
| 52 | Knygų lentyna (žiūrėti į 38 brėžinį) | vnt. | 1 | |
| 53 | Knygų lentyna (žiūrėti į 39 brėžinį) | vnt. | 1 | |
| 54 | Apsiūnami radiatoriai (žiūrėti į 23 ir 24 brėžinius) | m | 12,55 | |
| 55 | Mokinių stalai mokymosi erdvėje | vnt. | 7 | |
| 56 | Sofutė priėmimo erdvėje | vnt. | 1 | |
| 57 | Pufai mokymosi erdvėje | vnt. | 12 | |
| 58 | Kėdės mokymosi erdvėje | vnt. | 7 | |
| 59 | Stalas priėmimo erdvėje | vnt. | 1 | |
| 60 | Kėdė priėmimo erdvėje | vnt. | 2 | |
| 61 | Kriauklės spintelė daroma iš: TRUKMĖ LMDP Amber Urban Oak, K006PW Prekės kodas: 818K006PW101 | vnt. | 1 | |
| 9. Žaliuzės | | | | |

Pastaba: pažymėtos sritys į pirkimą neįtrauktos

| Nr. | Aprašymas | Vienetas | Kiekis | Papildoma informacija |
|-----|--|----------|--------|-----------------------|
| 62 | Roletai tvirtinami ant lango rėmo | | | |
| | 1080x630mm | vnt. | 11 | |
| | 950x1070mm | vnt. | 13 | |
| 10. | Baldinis apšvietimas | | | |
| 63 | LED juosta 14-16w (viduje sėdimų vietų, recepcijos stalui) | m | 8 | |
| 64 | | vnt. | 1 | |

Pastaba: pažymėtos sritys į pirkimą neįtrauktos, pataisymais tikėti.







































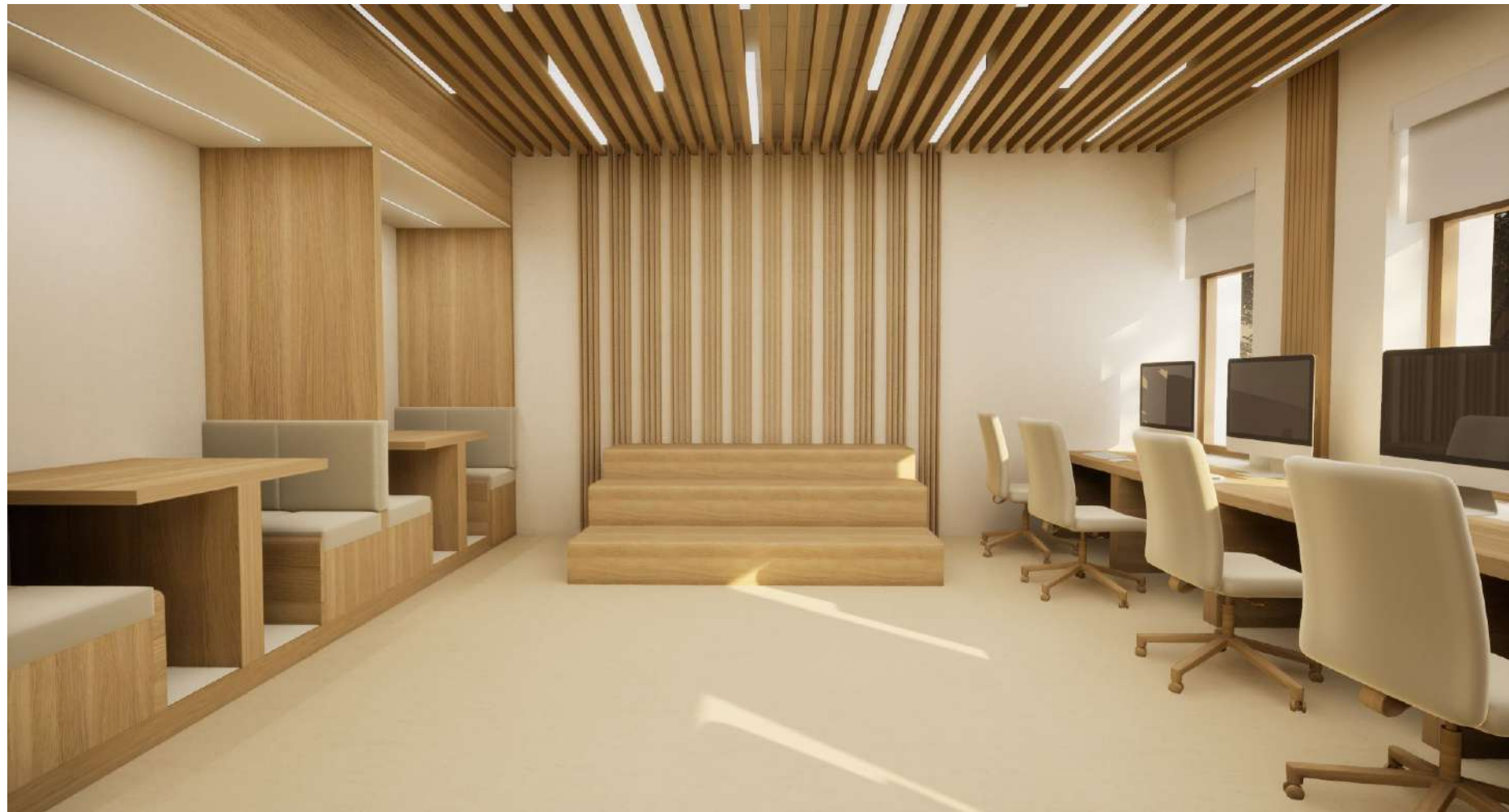



















LOGO







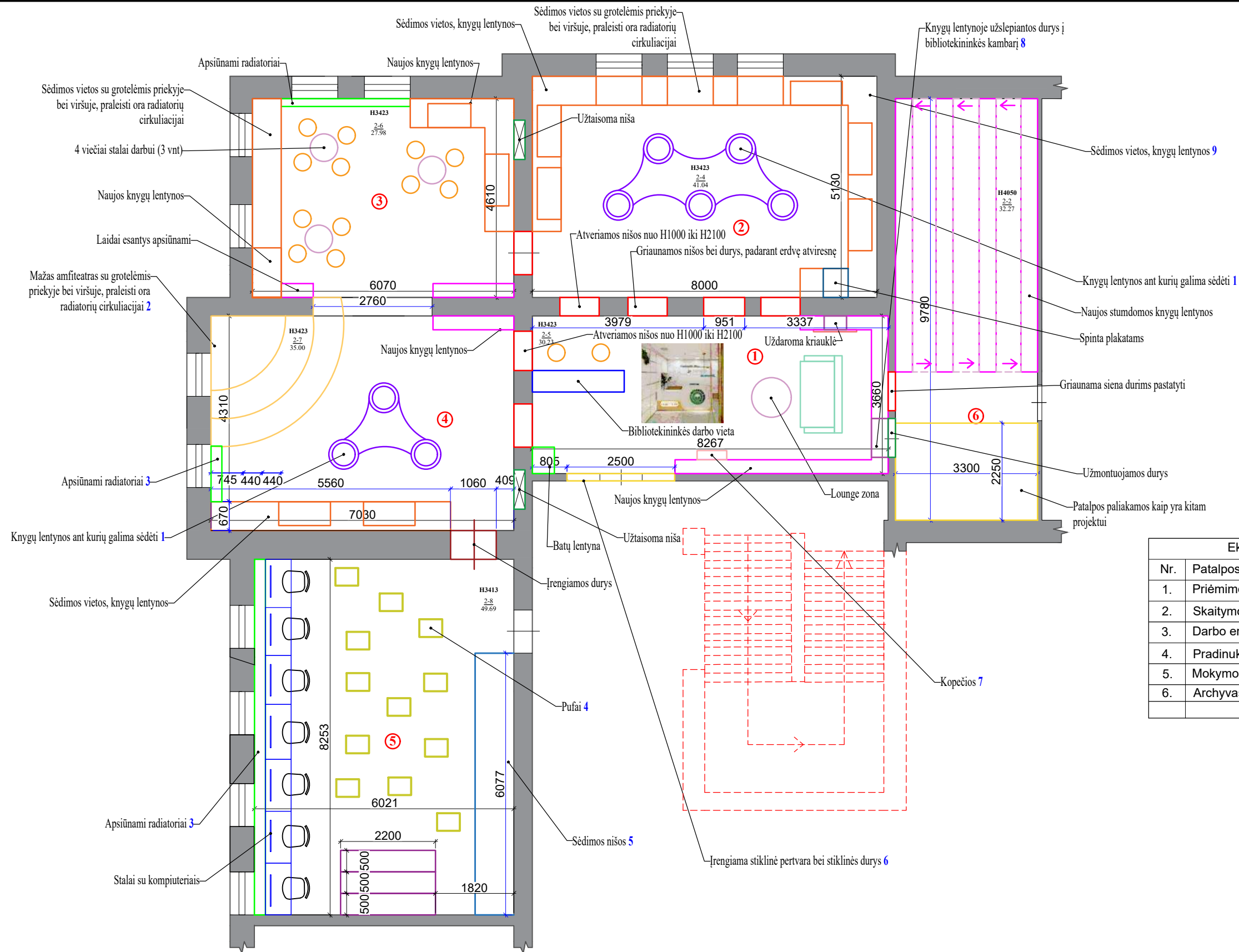

| Eksplikacija | | |
|--------------|----------------------|--------|
| Nr. | Patalpos pavadinimas | M2 |
| 1. | Priėmimo erdvė | 30,23 |
| 2. | Skaitymo erdvė | 41,04 |
| 3. | Darbo erdvė | 27,98 |
| 4. | Pradinukų erdvė | 35,00 |
| 5. | Mokymosi erdvė | 49,69 |
| 6. | Archyvas | 24,85 |
| Iš viso: | | 208,79 |

PASTABOS:

1. **PRIVALOMA** visus matmenis ir aukščius tikslinti statybos vietoje.
2. Planai spausdinami ant A3 formato ir spalvotai, kitaip informacija bus neįskaitoma.
3. Dėl projekto neatitikimų pranešti projekto vadovui/dizaineriui.
4. Pastatas senos statybos, taigi kai kurie matmenys gali neatitikti.

| | | | | | | |
|---------------|---|-------------------|---------|-----------------------------------|----------------|----------|
| Atestato Nr. | <small>ARCH. L. MACKEVIČIUS TEL.: 865062705 linas@elmarsa.eu www.elmarsa.eu</small> | | | OBJEKTAS | | mastelis |
| | | | | Biržų „Aušros“ pagrindinė mokykla | | |
| BM NR. 000058 | PV | Linus Mackevičius | 2024-09 | BRĖŽINYS: | | Laida |
| | ID | Lolita Gudonytė | 2024-09 | Funkcinis išplanavimas | | |
| Etapas | UŽSAKOVAS: | | | BRĖŽINIO ŽYMUO: | BRĖŽINIO DATA: | Lapas |
| TDP | Biržų "Aušros" pagrindinė mokykla | | | BA-24-0916 | 2024-11-12 | Lapų |
| | | | | | | 1 0 |

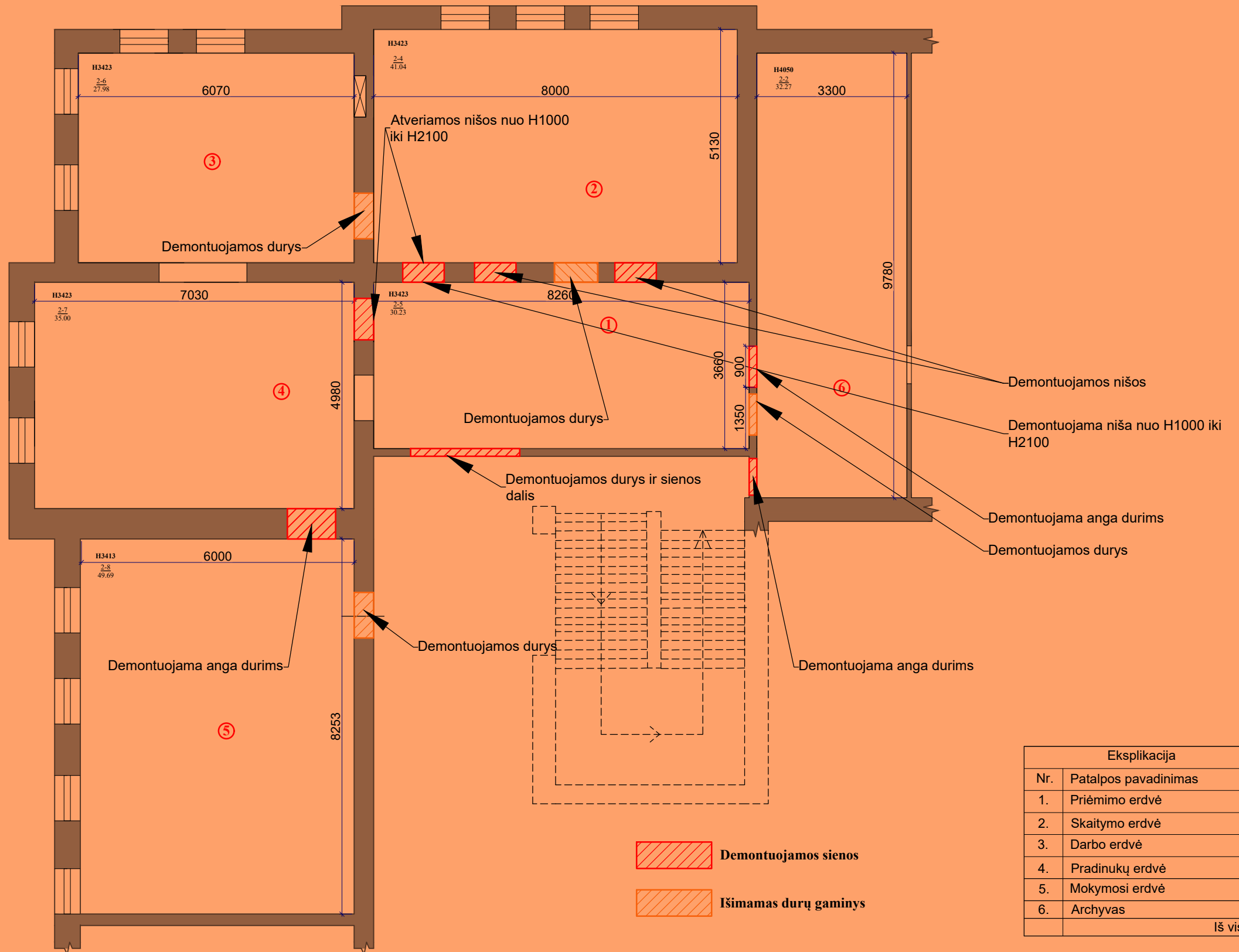

| Eksplikacija | | |
|--------------|----------------------|-----------------|
| Nr. | Patalpos pavadinimas | M2 |
| 1. | Priėmimo erdvė | 30,23 |
| 2. | Skaitymo erdvė | 41,04 |
| 3. | Darbo erdvė | 27,98 |
| 4. | Pradinukų erdvė | 35,00 |
| 5. | Mokymosi erdvė | 49,69 |
| 6. | Archyvas | 24,85 |
| | | Iš viso: 208,79 |

 Demontuojamos sienos
 Išimamas durų gaminys

PASTABOS:

1. **PRIVALOMA** visus matmenis ir aukščius tikslinti statybos vietoje.
2. Planai spausdinami ant A3 formato ir spalvotai, kitaip informacija bus neįskaitoma.
3. Dėl projekto neatitikimų pranešti projekto vadovui/dizaineriui.
4. Pastatas senos statybos, taigi kai kurie matmenys gali neatitikti.

 pažymėtos sritys į pirkimą neįtrauktos

| | | | | | | |
|---------------|---|-------------------|---------|-----------------------------------|----------------|----------|
| Atestato Nr. |  | | | OBJEKTAS | | mastelis |
| | ARCH. L.MACKEVIČIUS TEL.: 865062705 linas@elmarsa.eu www.elmarsa.eu | | | Biržų „Aušros“ pagrindinė mokykla | | |
| BM NR. 000058 | PV | Linus Mackevičius | 2024-09 | BRĖŽINYS: | | Laida |
| | ID | Lolita Gudonytė | 2024-09 | Demontuojamų sienų planas | | 0 |
| Etapas | UŽSAKOVAS: | | | BRĖŽINIO ŽYMUO: | BRĖŽINIO DATA: | Lapas |
| TDP | Biržų "Aušros" pagrindinė mokykla | | | BA-24-0916 | 2024-11-12 | Lapų 2 0 |

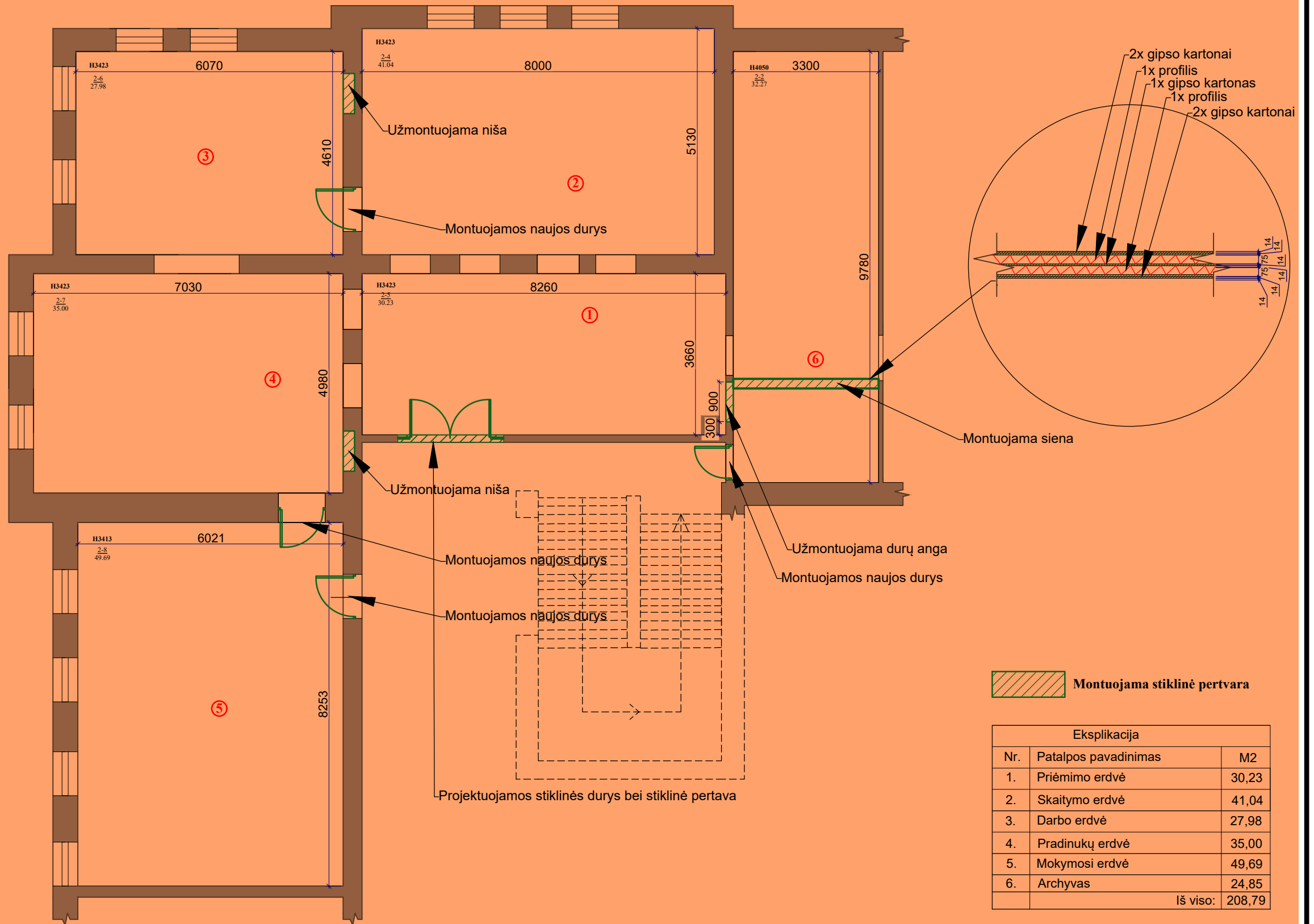

 Montuojama stiklinė pertvara

| Eksplicacija | | |
|--------------|----------------------|-----------------|
| Nr. | Patalpos pavadinimas | M2 |
| 1. | Priėmimo erdvė | 30,23 |
| 2. | Skaitymo erdvė | 41,04 |
| 3. | Darbo erdvė | 27,98 |
| 4. | Pradinukų erdvė | 35,00 |
| 5. | Mokymosi erdvė | 49,69 |
| 6. | Archyvas | 24,85 |
| | | Iš viso: 208,79 |

PASTABOS:

1. **PRIVALOMA** visus matmenis ir aukščius tikslinti statybos vietoje.
2. Planai spausdinami ant A3 formato ir spalvotai, kitaip informacija bus neįskaitoma.
3. Dėl projekto neatitikimų pranešti projekto vadovui/dizaineriui.
4. Pastatas senos statybos, taigi kai kurie matmenys gali neatitikti.

 pažymėtos sritys į pirkimą neįtrauktos

| | | | | | | |
|---------------|---|-------------------|---------|-----------------------------------|----------------|----------|
| Atestato Nr. |  | | | OBJEKTAS | | mastelis |
| | ARCH. L.MACKEVIČIUS TEL.: 865062705 Linas@elmarsa.eu www.elmarsa.eu | | | Biržų „Aušros“ pagrindinė mokykla | | |
| BM NR. 000058 | PV | Linas Mackevičius | 2024-09 | BRĖŽINYS: | | Laida |
| | ID | Lolita Gudonytė | 2024-09 | Montuojamų sienų planas | | 0 |
| Etapas | UŽSAKOVAS: | | | BRĖŽINIO ŽYMUO: | BRĖŽINIO DATA: | Lapas |
| TDP | Biržų "Aušros" pagrindinė mokykla | | | BA-24-0916 | 2024-11-12 | 3 0 |

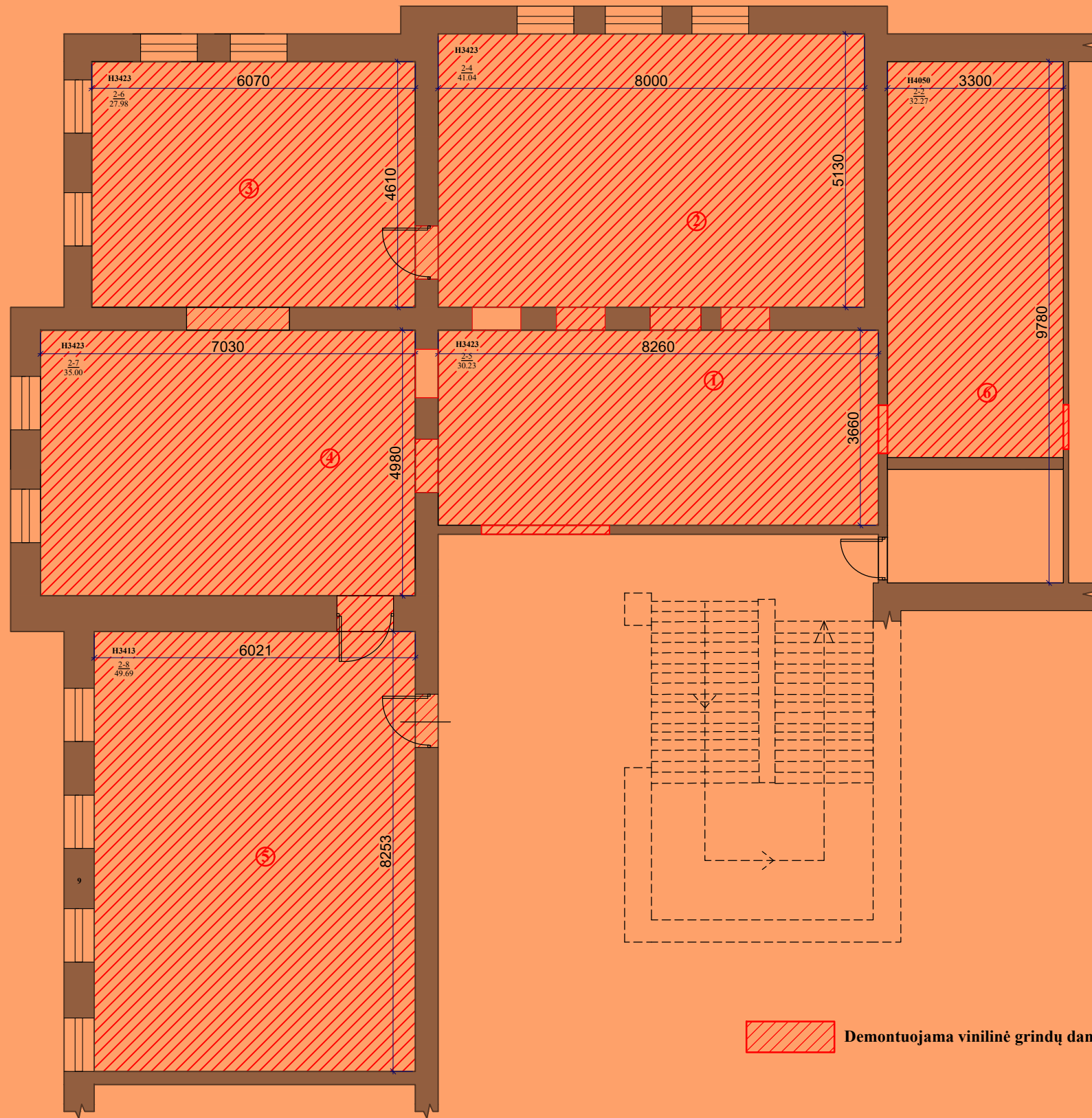

| Eksplicacija | | |
|--------------|----------------------|-----------------|
| Nr. | Patalpos pavadinimas | M2 |
| 1. | Priėmimo erdvė | 30,23 |
| 2. | Skaitymo erdvė | 41,04 |
| 3. | Darbo erdvė | 27,98 |
| 4. | Pradinukų erdvė | 35,00 |
| 5. | Mokymosi erdvė | 49,69 |
| 6. | Archyvas | 24,85 |
| | | Iš viso: 208,79 |

Demontuojama vinilinė grindų danga

PASTABOS:

- PRIVALOMA** visus matmenis ir aukščius tikslinti statybos vietoje.
- Planai spausdinami ant A3 formato ir spalvotai, kitaip informacija bus neįskaitoma.
- Dėl projekto neatitikimų pranešti projekto vadovui/dizaineriui.
- Pastatas senos statybos, taigi kai kurie matmenys gali neatitikti.

pažymėtos sritys į pirkimą neįtrauktos

Atestato Nr.

ELMARSA

ARCH. L.MACKEVIČIUS | TEL.: 865062705 | Linas@elmarsa.eu | www.elmarsa.eu

BM NR. 000058

PV Linas Mackevičius 2024-09
ID Lolita Gudonytė 2024-09

Etapas

UŽSAKOVAS:
TDP Biržų "Aušros" pagrindinė mokykla

OBJEKTAS

Biržų „Aušros“ pagrindinė mokykla

BRĖŽINYS:

Demontuojamų grindų planas

BRĖŽINIO ŽYMUO:

BA-24-0916

BRĖŽINIO DATA:

2024-11-12

mastelis

1:100

Laida

0

Lapas

4 0

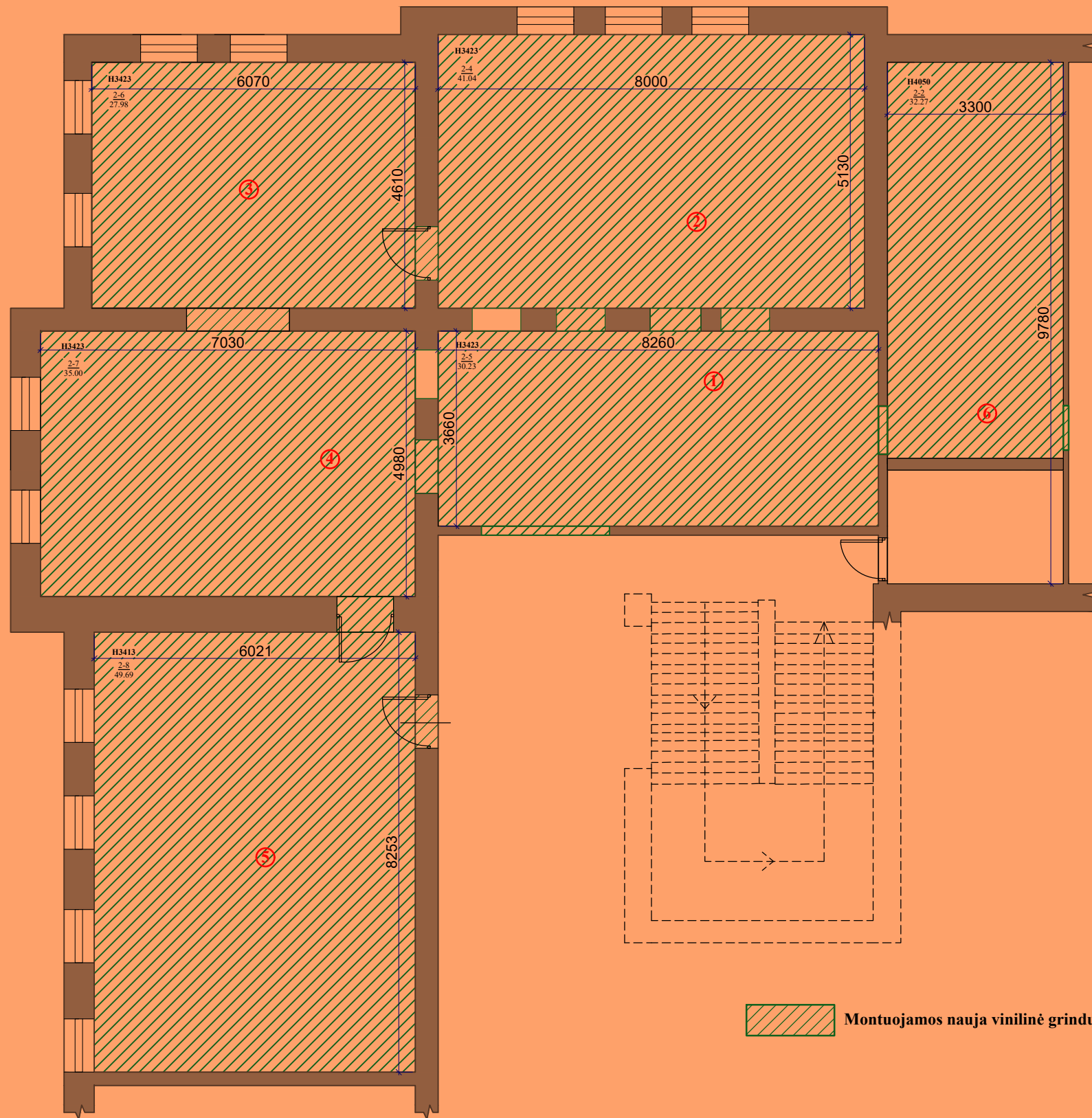

| Eksplikacija | | |
|--------------|----------------------|-----------------|
| Nr. | Patalpos pavadinimas | M2 |
| 1. | Priėmimo erdvė | 30,23 |
| 2. | Skaitymo erdvė | 41,04 |
| 3. | Darbo erdvė | 27,98 |
| 4. | Pradinukų erdvė | 35,00 |
| 5. | Mokymosi erdvė | 49,69 |
| 6. | Archyvas | 24,85 |
| | | Iš viso: 208,79 |

 Montuojamos nauja vinilinė grindų danga

PASTABOS:

1. **PRIVALOMA** visus matmenis ir aukščius tikslinti statybos vietoje.
2. Planai spausdinami ant A3 formato ir spalvotai, kitaip informacija bus neįskaitoma.
3. Dėl projekto neatitikimų pranešti projekto vadovui/dizaineriui.
4. Pastatas senos statybos, taigi kai kurie matmenys gali neatitikti.

 pažymėtos sritys į pirkimą neįtrauktos

| | | | | | | |
|---------------|---|-------------------|---------|-----------------------------------|----------------|----------|
| Atestato Nr. |  | | | OBJEKTAS | | mastelis |
| | ARCH. L.MACKEVIČIUS TEL.: 865062705 linas@elmarsa.eu www.elmarsa.eu | | | Biržų „Aušros“ pagrindinė mokykla | | |
| BM NR. 000058 | PV | Linas Mackevičius | 2024-09 | BRĖŽINYS: | | Laida |
| | ID | Lolita Gudonytė | 2024-09 | Montuojamų grindų planas | | 0 |
| Etapas | UŽSAKOVAS: | | | BRĖŽINIO ŽYMUO: | BRĖŽINIO DATA: | Lapas |
| TDP | Biržų "Aušros" pagrindinė mokykla | | | BA-24-0916 | 2024-11-12 | Lapų 5 0 |

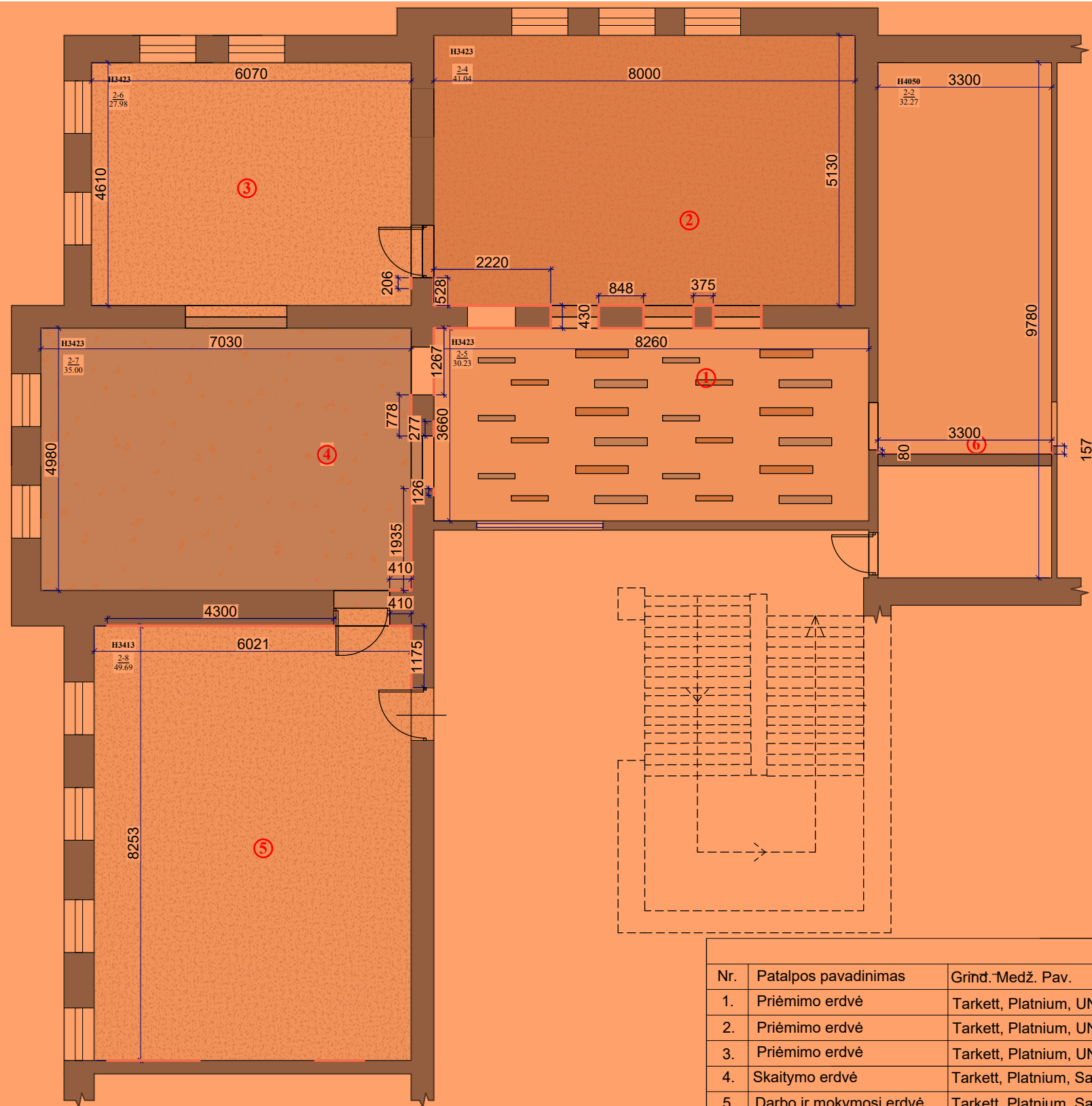

| Eksplikacija | | |
|--------------|----------------------|--------|
| Nr. | Patalpos pavadinimas | M2 |
| 1. | Priėmimo erdvė | 30,23 |
| 2. | Skaitymo erdvė | 41,04 |
| 3. | Darbo erdvė | 27,98 |
| 4. | Pradinukų erdvė | 35,00 |
| 5. | Mokymosi erdvė | 49,69 |
| 6. | Archyvas | 24,85 |
| Iš viso: | | 208,79 |

| Kiti sutartiniai žymėjimai | | |
|----------------------------|----------------------|-----------|
| Nr. | Patalpos pavadinimas | Žymėjimas |
| 1. | Vinilinė grindjuostė | |
| 2. | Stiklinė pertvara | |
| 3. | Esamos sienos | |

| Sutartiniai žymėjimai | | | | |
|-----------------------|-------------------------|--|-----------|-------|
| Nr. | Patalpos pavadinimas | Grind. Medž. Pav. | Žymėjimas | M2 |
| 1. | Priėmimo erdvė | Tarkett, Platnium, UNI white A25177940 T25181940 (vinilas) | | 38,08 |
| 2. | Priėmimo erdvė | Tarkett, Platnium, UNI medium grey A25177917 T25181917 (vinilas) | | 1,32 |
| 3. | Priėmimo erdvė | Tarkett, Platnium, UNI dark beige A25177918 T25181918 (vinilas) | | 1,32 |
| 4. | Skaitymo erdvė | Tarkett, Platnium, Salt & Pepper Grege A25178015 T25182015 (vinilas) | | 66,72 |
| 5. | Darbo ir mokymosi erdvė | Tarkett, Platnium, Salt & Pepper White A25178007 T25182007 (vinilas) | | 93,47 |
| 6. | Archyvas | Tarkett, Platnium, UNI white A25177940 T25181940 (vinilas) | | 24,85 |
| 7. | Pradinukų erdvė | Tarkett, Platnium, UNI white A25177940 T25181940 (vinilas) | | 36,09 |

PASTABOS:

- PRIVALOMA visus matmenis ir aukščius tikslinti statybos vietoje.
- Planai spausdinami ant A3 formato ir spalvotai, kitaip informacija bus neįskaitoma.
- Dėl projekto neatitikimų pranešti projekto vadovui/dizaineriui.
- Pastatas senos statybos, taigi kai kurie matmenys gali neatitikti.

pažymėtos sritys į pirkimą neįtrauktos

| | | | | | | |
|---------------|---|-------------------|---------|-----------------------------------|----------------|------------|
| Atestato Nr. | | | | OBJEKTAS | | mastelis |
| | ARCH. L.MACKEVIČIUS TEL.: 865062705 linas@elmarsa.eu www.elmarsa.eu | | | Biržų „Aušros“ pagrindinė mokykla | | |
| BM NR. 000058 | PV | Linus Mackevičius | 2024-09 | BRĖŽINYS: | | Laida |
| | ID | Lolita Gudonytė | 2024-09 | Grindų planas | | 0 |
| Etapas | UŽSAKOVAS: | | | BRĖŽINIO ŽYMUO: | BRĖŽINIO DATA: | Lapas Lapų |
| TDP | Biržų "Aušros" pagrindinė mokykla | | | BA-24-0916 | 2024-11-12 | 6 0 |

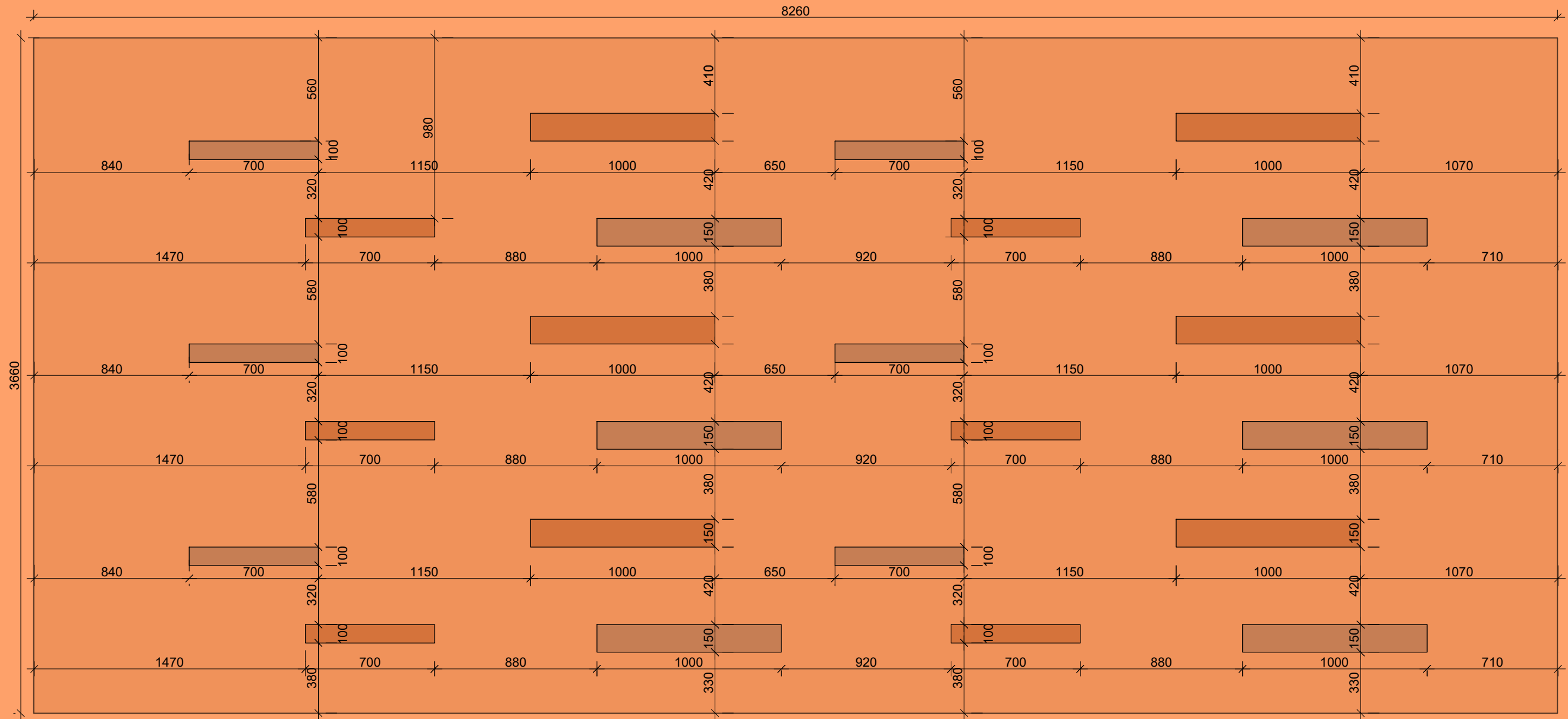

PASTABOS:

1. Visi aukščiai nurodyti nuo baigtinio grindų lygio.
2. **Visi matmenys projektiniai, PRIVALOMA tikslinti statybos metu.**
3. Visus pakeitimus derinti su projekto vadovu/dizaineriu ir Projekto priežiūra atliekančia įmone.
4. Planus būtina spausdinti ant A3 formato ir spalvotai, kitaip informacija bus neįskaitoma.

 pažymėtos sritys į pirkimą neįtrauktos

| | | | | | | |
|------------------|---|-------------------|---------|---|----------------|-------------|
| Atestato Nr. |  | | | OBJEKTAS | | mastelis |
| | ARCH. L.MACKEVIČIUS TEL.: 865062705 linas@elmarsa.eu www.elmarsa.eu | | | Biržų „Aušros“ pagrindinė mokykla | | |
| BM NR. 000058 | PV | Linas Mackevičius | 2024-07 | BRĖŽINYS: | | Laida |
| | ID | Lolita Gudonytė | 2024-07 | Poilsio zonos vinilo dizaino detalizacija | | 0 |
| Etapas | UŽSAKOVAS: | | | BRĖŽINIO ŽYMUO: | BRĖŽINIO DATA: | Lapas |
| TDP | Biržų "Aušros" pagrindinė mokykla | | | BA-24-0916 | 2024-11-12 | Lapų 7 0 |

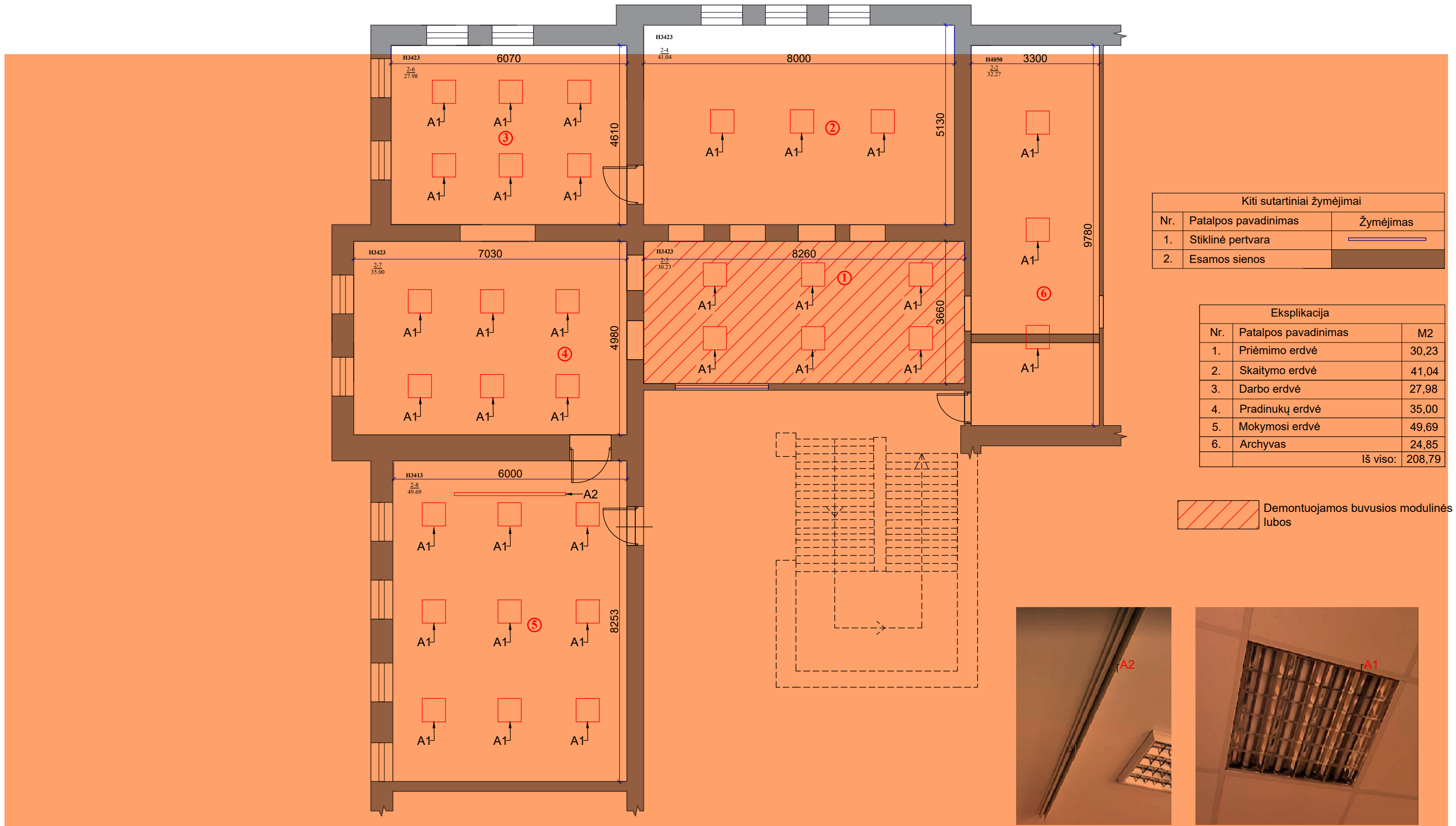

| Kiti sutartiniai žymėjimai | | |
|----------------------------|----------------------|-----------|
| Nr. | Patalpos pavadinimas | Žymėjimas |
| 1. | Stiklinė pertvara | |
| 2. | Esamos sienos | |

| Eksplicacija | | |
|--------------|----------------------|--------|
| Nr. | Patalpos pavadinimas | M2 |
| 1. | Priėmimo erdvė | 30,23 |
| 2. | Skaitymo erdvė | 41,04 |
| 3. | Darbo erdvė | 27,98 |
| 4. | Pradinukų erdvė | 35,00 |
| 5. | Mokymosi erdvė | 49,69 |
| 6. | Archyvas | 24,85 |
| Iš viso: | | 208,79 |

Demontuojamos buvusios modulinės lubos



PASTABOS:

1. **PRIVALOMA** visus matmenis ir aukščius tikslinti statybos vietoje.
2. Planai spausdinami ant A3 formato ir spalvotai, kitaip informacija bus neįskaitoma.
3. Dėl projekto neatitikimų pranešti projekto vadovui/dizaineriui.
4. Pastatas senos statybos, taigi kai kurie matmenys gali neatitikti.

pažymėtos sritys į pirkimą neįtrauktos

| | | | | | | |
|---------------|---|-------------------|---------|--|----------------|----------|
| Atestato Nr. | | | | OBJEKTAS | | mastelis |
| | ARCH. L.MACKEVIČIUS TEL.: 865062705 Linas@elmarsa.eu www.elmarsa.eu | | | Biržų „Aušros“ pagrindinė mokykla | | |
| BM NR. 000058 | PV | Linus Mackevičius | 2024-09 | BRĖŽINYS: | | Laida |
| | ID | Lolita Gudonytė | 2024-09 | Demontuojamų lubų ir apšvietimo planas | | 0 |
| Etapas | UŽSAKOVAS: | | | BRĖŽINIO ŽYMUO: | BRĖŽINIO DATA: | Lapas |
| TDP | Biržų "Aušros" pagrindinė mokykla | | | BA-24-0916 | 2024-11-12 | Lapų 8 0 |



| Kiti sutartiniai žymėjimai | | |
|----------------------------|----------------------|-----------|
| Nr. | Patalpos pavadinimas | Žymėjimas |
| 1. | Stiklinė pertvara | |
| 2. | Esamos sienos | |

| Eksplicija | | |
|------------|----------------------|--------|
| Nr. | Patalpos pavadinimas | M2 |
| 1. | Priėmimo erdvė | 30,23 |
| 2. | Skaitymo erdvė | 41,04 |
| 3. | Darbo erdvė | 27,98 |
| 4. | Pradinukų erdvė | 35,00 |
| 5. | Mokymosi erdvė | 49,69 |
| 6. | Archyvas | 24,85 |
| Iš viso: | | 208,79 |

| Sutartiniai žymėjimai | | | |
|-----------------------|--|-----------|--------|
| Nr. | Pavadinimas | Žymėjimas | M2 |
| 1. | Ecophon Focus Ds, segmentinės akustinės lubos | | 128,87 |
| 2. | Metalinės medžio imitacijos lamelės. | | 79,92 |
| 3. | Ecophon Focus Ds, segmentinės akustinės lubos H2900; 600x600mm | | - |

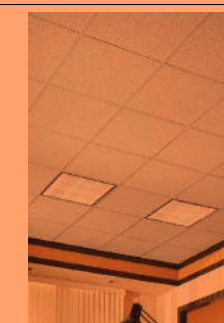

Modulinės akustinės lubos

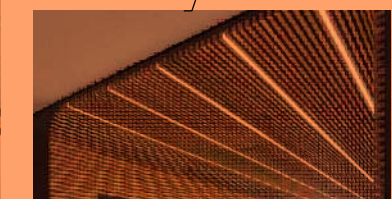

Metalinės medžio imitacijos lamelės.

PASTABOS:

1. **PRIVALOMA** visus matmenis ir aukščius tikslinti statybos vietoje.
2. Planai spausdinami ant A3 formato ir spalvotai, kitaip informacija bus neįskaitoma.
3. Dėl projekto neatitikimų pranešti projekto vadovui/dizaineriui.
4. Pastatas senos statybos, taigi kai kurie matmenys gali neatitikti.

pažymėtos sritys į pirkimą neįtrauktos

| | | | | | | | |
|---------------|-----------------------------------|-------------------|---------|-----------------|-----------------------------------|-------|----------|
| Atestato Nr. | | | | OBJEKTAS | Biržų „Aušros“ pagrindinė mokykla | | mastelis |
| BM NR. 000058 | PV | Linus Mackevičius | 2024-09 | BRĖŽINYS: | Lubų planas | | 1:100 |
| | ID | Lolita Gudonytė | 2024-09 | | | | Laida |
| | | | | | | | 0 |
| Etapas | UŽSAKOVAS: | | | BRĖŽINIO ŽYMUO: | BRĖŽINIO DATA: | Lapas | Lapų |
| TDP | Biržų "Aušros" pagrindinė mokykla | | | BA-24-0916 | 2024-11-12 | 9 | 0 |

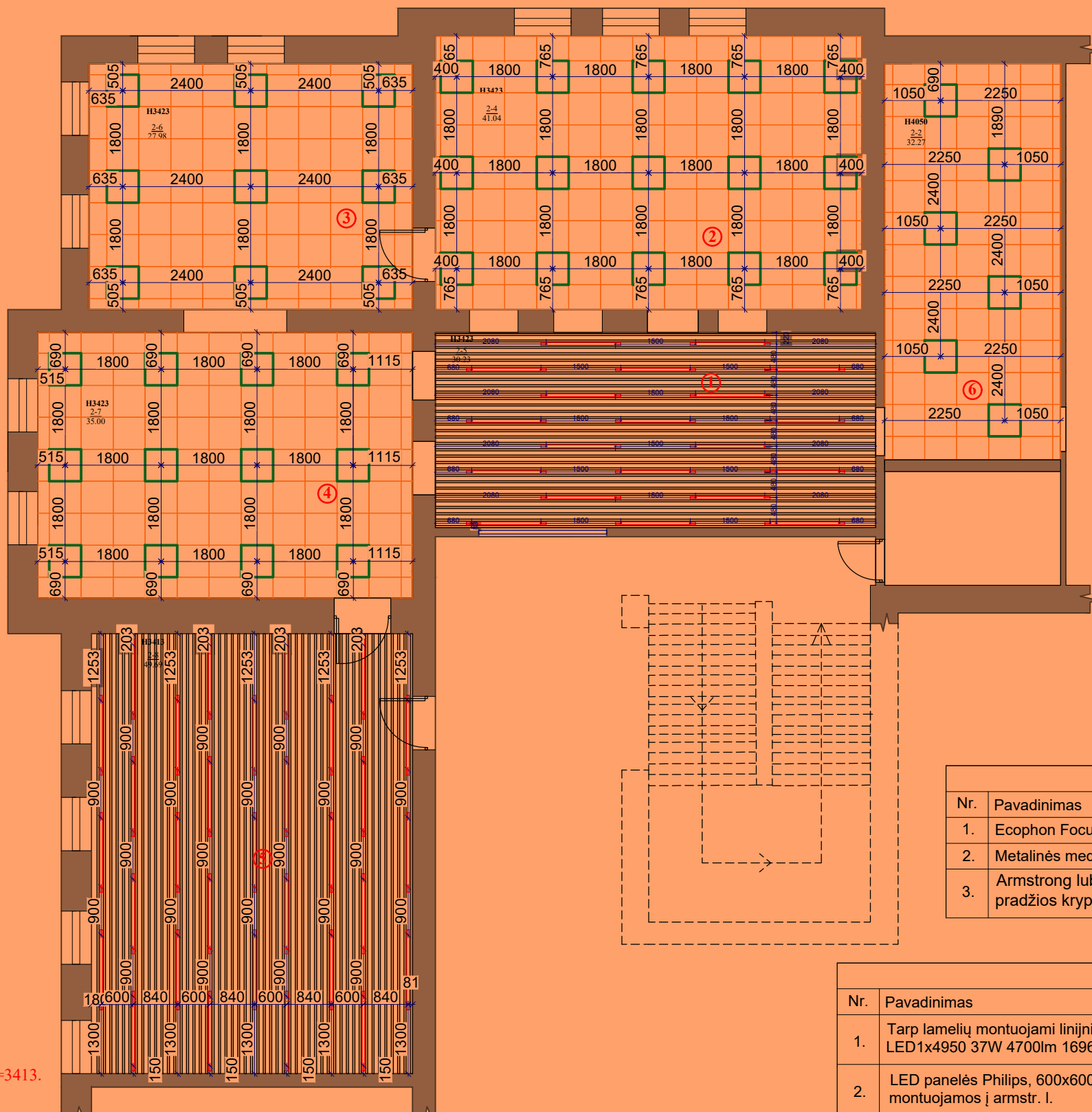

| Eksplikacija | | |
|--------------|----------------------|-----------------|
| Nr. | Patalpos pavadinimas | M2 |
| 1. | Priėmimo erdvė | 30,23 |
| 2. | Skaitymo erdvė | 41,04 |
| 3. | Darbo erdvė | 27,98 |
| 4. | Pradinukų erdvė | 35,00 |
| 5. | Mokymosi erdvė | 49,69 |
| 6. | Archyvas | 24,85 |
| | | Iš viso: 208,79 |

| Kiti sutartiniai žymėjimai | | |
|----------------------------|----------------------|-----------|
| Nr. | Patalpos pavadinimas | Žymėjimas |
| 1. | Stiklinė pertvara | |
| 2. | Esamos sienos | |

| Sutartiniai žymėjimai | | | |
|-----------------------|--|-----------|--------|
| Nr. | Pavadinimas | Žymėjimas | M2 |
| 1. | Ecophon Focus Ds, segmentinės akustinės lubos | | 208,34 |
| 2. | Metalinės medžio imitacijos lamelės. | | 61,55 |
| 3. | Armstrong lubų montavimo pradžios krypties nuoroda | | - |

| Sutartiniai žymėjimai | | | |
|-----------------------|---|-----------|--------|
| Nr. | Pavadinimas | Žymėjimas | Kiekis |
| 1. | Tarp lamelių montuojami linijiniai šviestuvai; Bali U LED1x4950 37W 4700lm 1696x56x68mm | | 51vnt. |
| 2. | LED panelės Philips, 600x600mm, 34W/4000K montuojamos į armstr. l. | | 42vnt. |

PASTABA:

- Kiekis PRIVALOMA tikslinti pagal faktą.
- H perdangos aukščiausias taškas=4050, žemiausias taškas=3413.
- Įsivertinti inžinerinių komunikacijų padėtį pagal faktą.

PASTABOS:

- PRIVALOMA visus matmenis ir aukščius tikslinti statybos vietoje.
- Planai spausdinami ant A3 formato ir spalvotai, kitaip informacija bus neįskaitoma.
- Dėl projekto neatitikimų pranešti projekto vadovui/dizaineriui.
- Pastatas senos statybos, taigi kai kurie matmenys gali neatitikti.

pažymėtos sritys į pirkimą neįtrauktos

| | | | | | | |
|---------------|---|-------------------|---------|-----------------------------------|----------------|----------|
| Atestato Nr. | | | | OBJEKTAS | | mastelis |
| | ARCH. L.MACKEVIČIUS TEL.: 865062705 linas@elmarsa.eu www.elmarsa.eu | | | Biržų „Aušros“ pagrindinė mokykla | | |
| BM NR. 000058 | PV | Linus Mackevičius | 2024-09 | BRĖŽINYS: | | Laida |
| | ID | Lolita Gudonytė | 2024-09 | Apšvietimo planas | | |
| Etapas | UŽSAKOVAS: | | | BRĖŽINIO ŽYMUO: | BRĖŽINIO DATA: | Lapas |
| TDP | Biržų "Aušros" pagrindinė mokykla | | | BA-24-0916 | 2024-11-12 | Lapų |
| | | | | | | 11 |
| | | | | | | 0 |

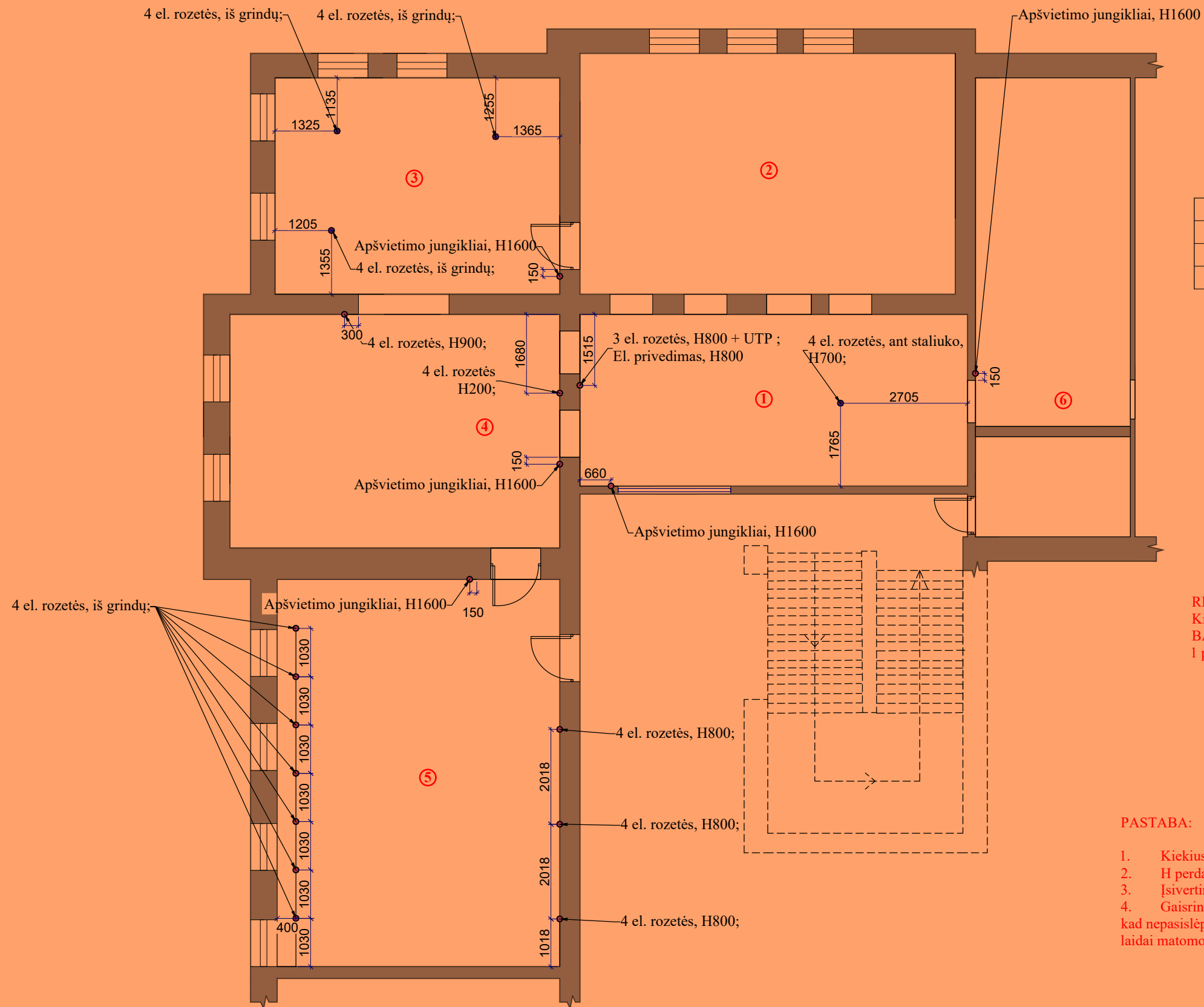

| Kiti sutartiniai žymėjimai | | |
|----------------------------|----------------------|-----------|
| Nr. | Patalpos pavadinimas | Žymėjimas |
| 1. | Stiklinė pertvara | |
| 2. | Esamos sienos | |

| Eksplikacija | | |
|--------------|----------------------|--------|
| Nr. | Patalpos pavadinimas | M2 |
| 1. | Priėmimo erdvė | 30,23 |
| 2. | Skaitymo erdvė | 41,04 |
| 3. | Darbo erdvė | 27,98 |
| 4. | Pradinukų erdvė | 35,00 |
| 5. | Mokymosi erdvė | 49,69 |
| 6. | Archyvas | 24,85 |
| Iš viso: | | 208,79 |

REIKĖS:
 Kištukinių lizdų kiekis - 67 vnt. (kištukiniai lizdai - JUNG BASIC, balti), Kompiuterio lizdas UTP - 1 vnt., el.laidas - 1 privedimo taškai. Įrengiama nauja el. instaliacija.

PASTABA:

- Kiekius PRIVALOMA tikslinti pagal faktą.
- H perdangos aukščiausias taškas=4050, žemiausias taškas=3413.
- Įsivertinti inžinerinių komunikacijų padėtį pagal faktą.
- Gaisrinės ir apsaugos signalizacijos davikliai, turi būti nuleidžiami, kad nepasislėptų po pakabinamomis lubomis. Kompiuterių ir elektros laidai matomose vietose įleidžiami į sieną

PASTABOS:

- PRIVALOMA visus matmenis ir aukščius tikslinti statybos vietoje.
- Planai spausdinami ant A3 formato ir spalvotai, kitaip informacija bus neįskaitoma.
- Dėl projekto neatitikimų pranešti projekto vadovui/dizaineriui.
- Pastatas senos statybos, taigi kai kurie matmenys gali neatitikti.

pažymėtos sritys į pirkimą neįtrauktos

Sutartinis žymėjimas

Atestato Nr.

ELMARSA

ARCH. L.MACKEVIČIUS | TEL.: 865062705 | linas@elmarsa.eu | www.elmarsa.eu

BM NR. 000058

| | | |
|----|-------------------|---------|
| PV | Linas Mackevičius | 2024-09 |
| ID | Lolita Gudonytė | 2024-09 |

Etapas

UŽSAKOVAS:
 TDP Biržų "Aušros" pagrindinė mokykla

OBJEKTAS

Biržų „Aušros“ pagrindinė mokykla

BRĖŽINYS:

Elektros planas

BRĖŽINIO ŽYMUO:

BA-24-0916

BRĖŽINIO DATA:

2024-11-12

mastelis

1:100

Laida

0

Lapas

12

Lapų

0

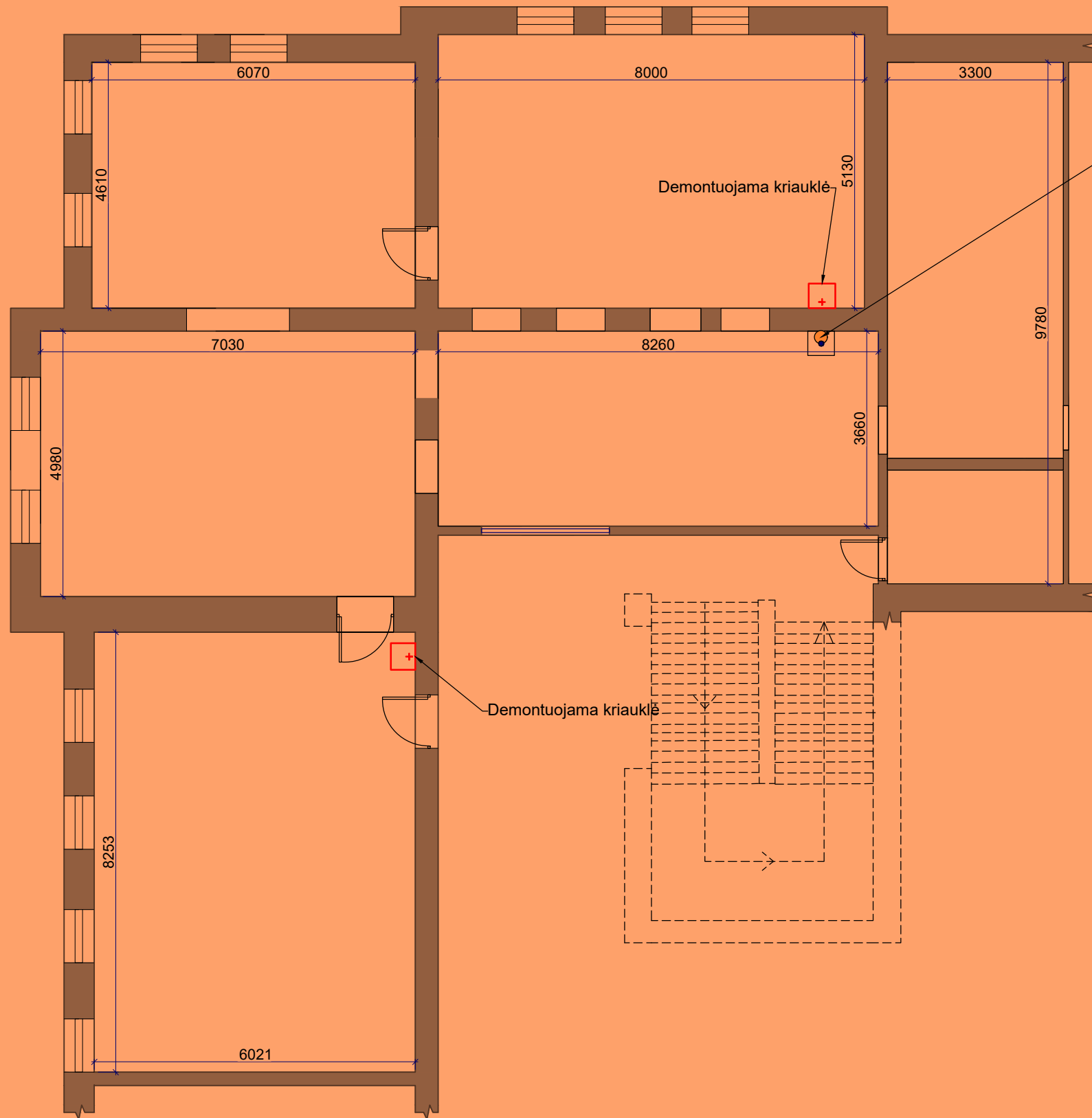

š.v., FK - iš sienos, H450.
Maišytuvo padėtį tikslinti
pagal gaminio specifikaciją.
Plautinės spintelės
tvirtinamos
ant sienos.

| Kiti sutartiniai žymėjimai | | |
|----------------------------|----------------------|-----------|
| Nr. | Patalpos pavadinimas | Žymėjimas |
| 1. | Stiklinė pertvara | |
| 2. | Esamos sienos | |

| Eksplikacija | | |
|--------------|----------------------|--------|
| Nr. | Patalpos pavadinimas | M2 |
| 1. | Priėmimo erdvė | 30,23 |
| 2. | Skaitymo erdvė | 41,04 |
| 3. | Darbo erdvė | 27,98 |
| 4. | Pradinukų erdvė | 35,00 |
| 5. | Mokymosi erdvė | 49,69 |
| 6. | Archyvas | 24,85 |
| Iš viso: | | 208,79 |

| | |
|---|----------------------|
| • | Šaltas vanduo (š.v.) |
| ○ | Nuotekų vamzdis (FK) |

(Nuotekų magistr. vedamas iki kiemo šulinio Vandentiekio vamzdynas keičiamas iki magistralės rūsyje ir izoliuojamas nuo kondensato susidarymo)

PASTABOS:

- PRIVALOMA visus matmenis ir aukščius tikslinti statybos vietoje.
- Planai spausdinami ant A3 formato ir spalvotai, kitaip informacija bus neįskaitoma.
- Dėl projekto neatitikimų pranešti projekto vadovui/dizaineriui.
- Pastatas senos statybos, taigi kai kurie matmenys gali neatitikti.

pažymėtos sritys į pirkimą neįtrauktos

Atestato
Nr.

ELMARSA

ARCH. L.MACKEVIČIUS | TEL.: 865062705 | linas@elmarsa.eu | www.elmarsa.eu

BM NR.
000058

| | | |
|----|-------------------|---------|
| PV | Linas Mackevičius | 2024-09 |
| ID | Lolita Gudonytė | 2024-09 |

Etapas

UŽSAKOVAS:

TDP

Biržų "Aušros" pagrindinė mokykla

OBJEKTAS

Biržų „Aušros“ pagrindinė mokykla

BRĖŽINYS:

Santehnikos planas

BRĖŽINIO ŽYMUO:

BA-24-0916

BRĖŽINIO DATA:

2024-11-12

mastelis

1:100

Laida

0

Lapas

13 0

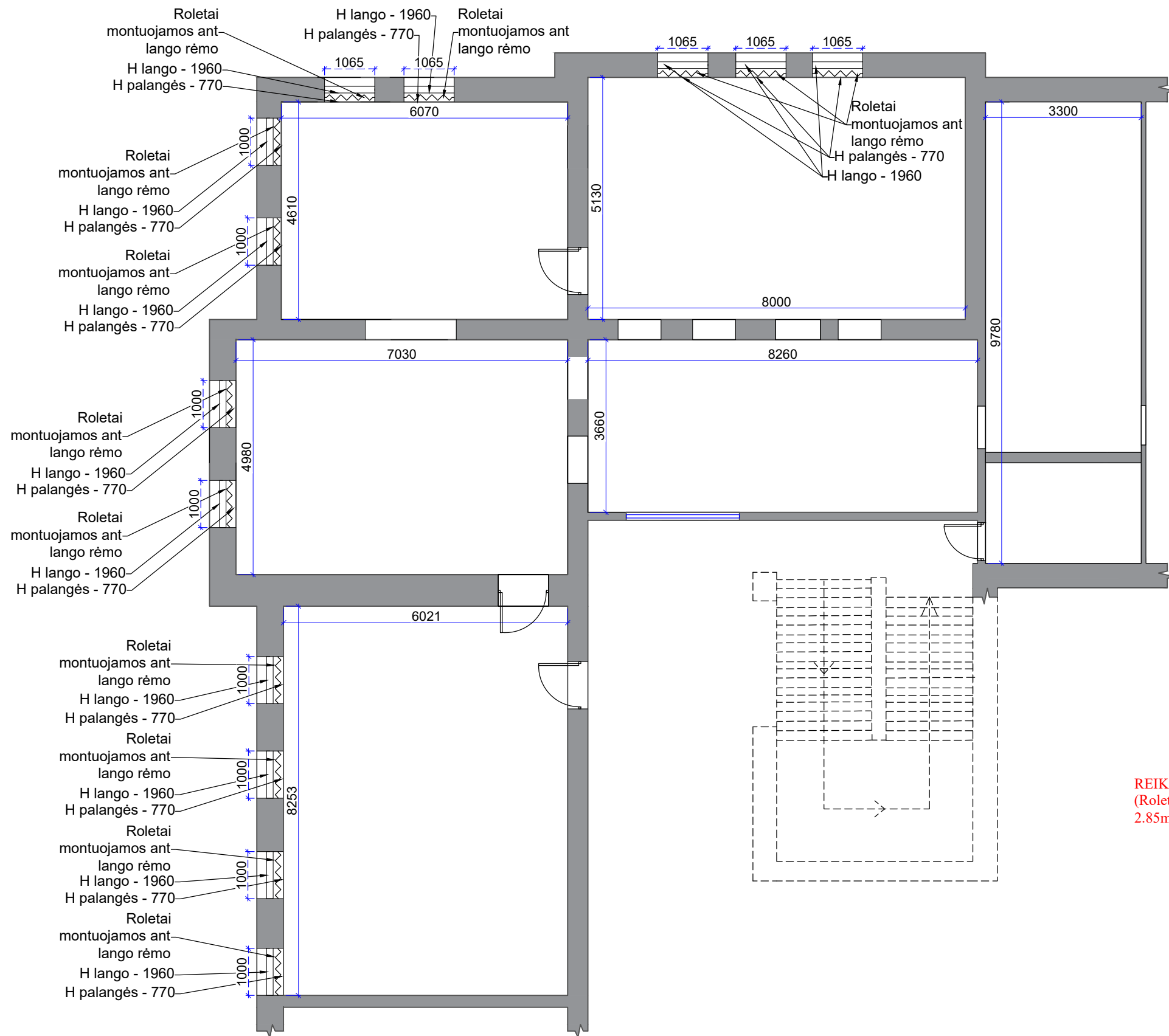

| Kiti sutartiniai žymėjimai | | |
|----------------------------|----------------------|-----------|
| Nr. | Patalpos pavadinimas | Žymėjimas |
| 1. | Stiklinė pertvara | |
| 2. | Esamos sienos | |

| Eksplikacija | | |
|--------------|----------------------|--------|
| Nr. | Patalpos pavadinimas | M2 |
| 1. | Priėmimo erdvė | 30,23 |
| 2. | Skaitymo erdvė | 41,04 |
| 3. | Darbo erdvė | 27,98 |
| 4. | Pradinukų erdvė | 35,00 |
| 5. | Mokymosi erdvė | 49,69 |
| 6. | Archyvas | 24,85 |
| Iš viso: | | 208,79 |

| Sutartiniai žymėjimai | | |
|-----------------------|----------------------|--------|
| Žymėjimas | Patalpos pavadinimas | Kiekis |
| | Roletai | 24vnt. |
| | Esamos sienos | |

REIKĖS:
 (Roletai - SUNSHADOW 3% ALU WHITE-MOCCASIN
 2.85m ALU02)

PASTABOS:

1. PRIVALOMA visus matmenis ir aukščius tikslinti statybos vietoje.
2. Planai spausdinami ant A3 formato ir spalvotai, kitaip informacija bus neįskaitoma.
3. Dėl projekto neatitikimų pranešti projekto vadovui/dizaineriui.
4. Pastatas senos statybos, taigi kai kurie matmenys gali neatitikti.
5. Pataisymais tikėti

| | | | | | | |
|---------------|---|-------------------|---------|-----------------------------------|----------------|------------|
| Atestato Nr. | | | | OBJEKTAS | | mastelis |
| | ARCH. L.MACKEVIČIUS TEL.: 865062705 linas@elmarsa.eu www.elmarsa.eu | | | Biržų „Aušros“ pagrindinė mokykla | | |
| BM NR. 000058 | PV | Linas Mackevičius | 2024-09 | BRĖŽINYS: | | Laida |
| | ID | Lolita Gudonytė | 2024-09 | Roletų planas | | 0 |
| Etapas | UŽSAKOVAS: | | | BRĖŽINIO ŽYMUO: | BRĖŽINIO DATA: | Lapas Lapų |
| TDP | Biržų "Aušros" pagrindinė mokykla | | | BA-24-0916 | 2024-11-12 | 14 0 |

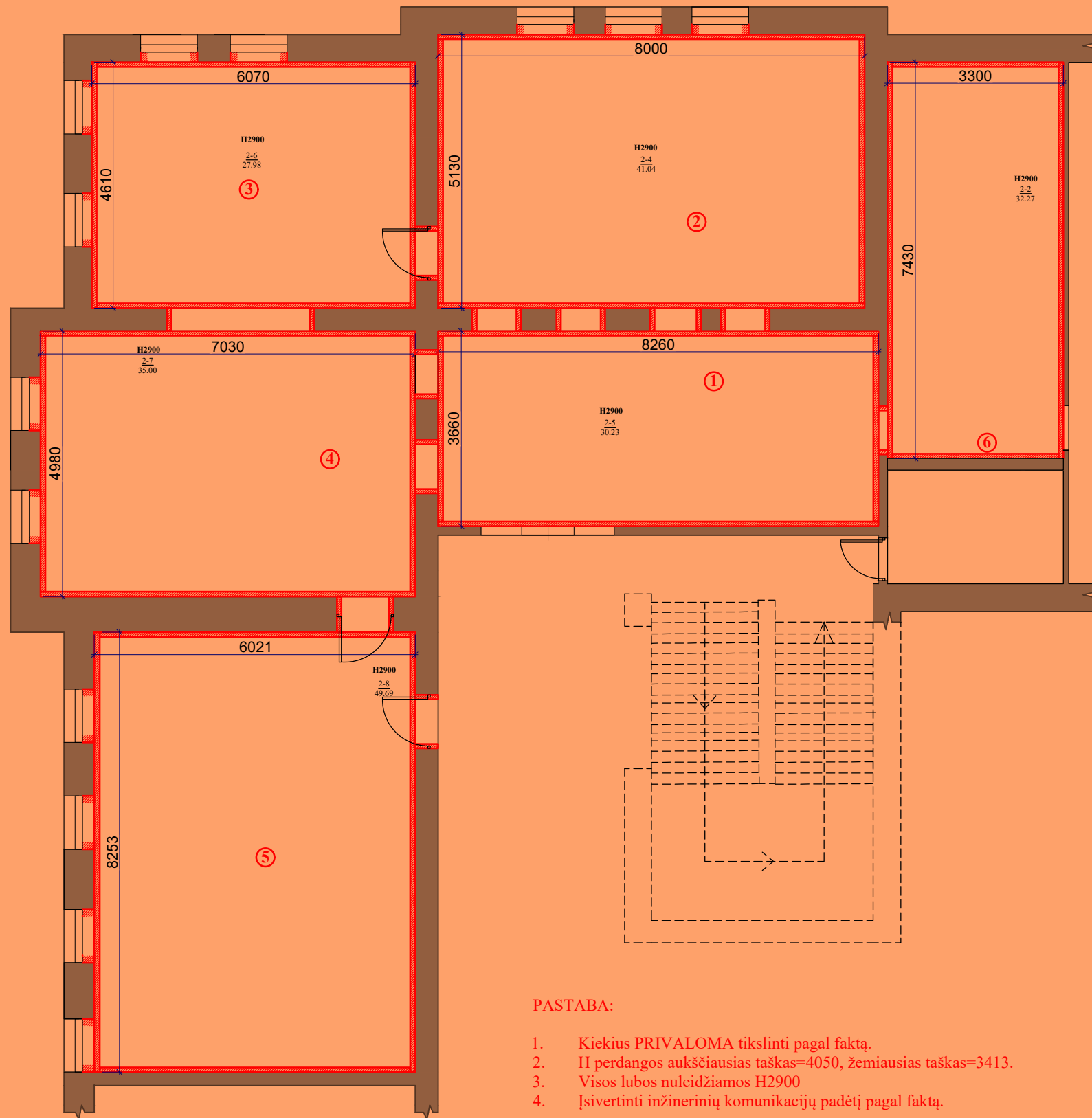

PASTABA:

- Kiekis PRIVALOMA tikslinti pagal faktą.
- H perdangos aukščiausias taškas=4050, žemiausias taškas=3413.
- Visos lubos nuleidžiamos H2900
- Įsivertinti inžinerinių komunikacijų padėtį pagal faktą.

| Eksplikacija | | |
|--------------|----------------------|-----------------|
| Nr. | Patalpos pavadinimas | M2 |
| 1. | Priėmimo erdvė | 30,23 |
| 2. | Skaitymo erdvė | 41,04 |
| 3. | Darbo erdvė | 27,98 |
| 4. | Pradinukų erdvė | 35,00 |
| 5. | Mokymosi erdvė | 49,69 |
| 6. | Archyvas | 24,85 |
| | | Iš viso: 208,79 |

| Sutartiniai žymėjimai | | | |
|-----------------------|---|-----------|--------|
| Nr. | Pavadinimas | Žymėjimas | M2 |
| 1. | Dažai: S1002-Y („Top color pro“ arba analogiški premium dažais) | | 226,33 |

| Kiti sutartiniai žymėjimai | | |
|----------------------------|----------------------|-----------|
| Nr. | Patalpos pavadinimas | Žymėjimas |
| 1. | Stiklinė pertvara | |
| 2. | Esamos sienos | |

PASTABOS:

- PRIVALOMA visus matmenis ir aukščius tikslinti statybos vietoje.
- Planai spausdinami ant A3 formato ir spalvotai, kitaip informacija bus neįskaitoma.
- Dėl projekto neatitikimų pranešti projekto vadovui/dizaineriui.
- Pastatas senos statybos, taigi kai kurie matmenys gali neatitikti.

pažymėtos sritys į pirkimą neįtrauktos

Atestato Nr.

BM NR. 000058

Etapas

TDP



ARCH. L.MACKEVIČIUS | TEL.: 865062705 | Linas@elmarsa.eu | www.elmarsa.eu

PV Linas Mackevičius 2024-09
ID Lolita Gudonytė 2024-09

UŽSAKOVAS:
Biržų "Aušros" pagrindinė mokykla

OBJEKTAS

Biržų „Aušros“ pagrindinė mokykla

BRĖŽINYS:

Sienų apdaila

BRĖŽINIO ŽYMUO:

BA-24-0916

BRĖŽINIO DATA:

2024-11-12

Lapas

Lapų

15 0

mastelis

1:100

Laida

0

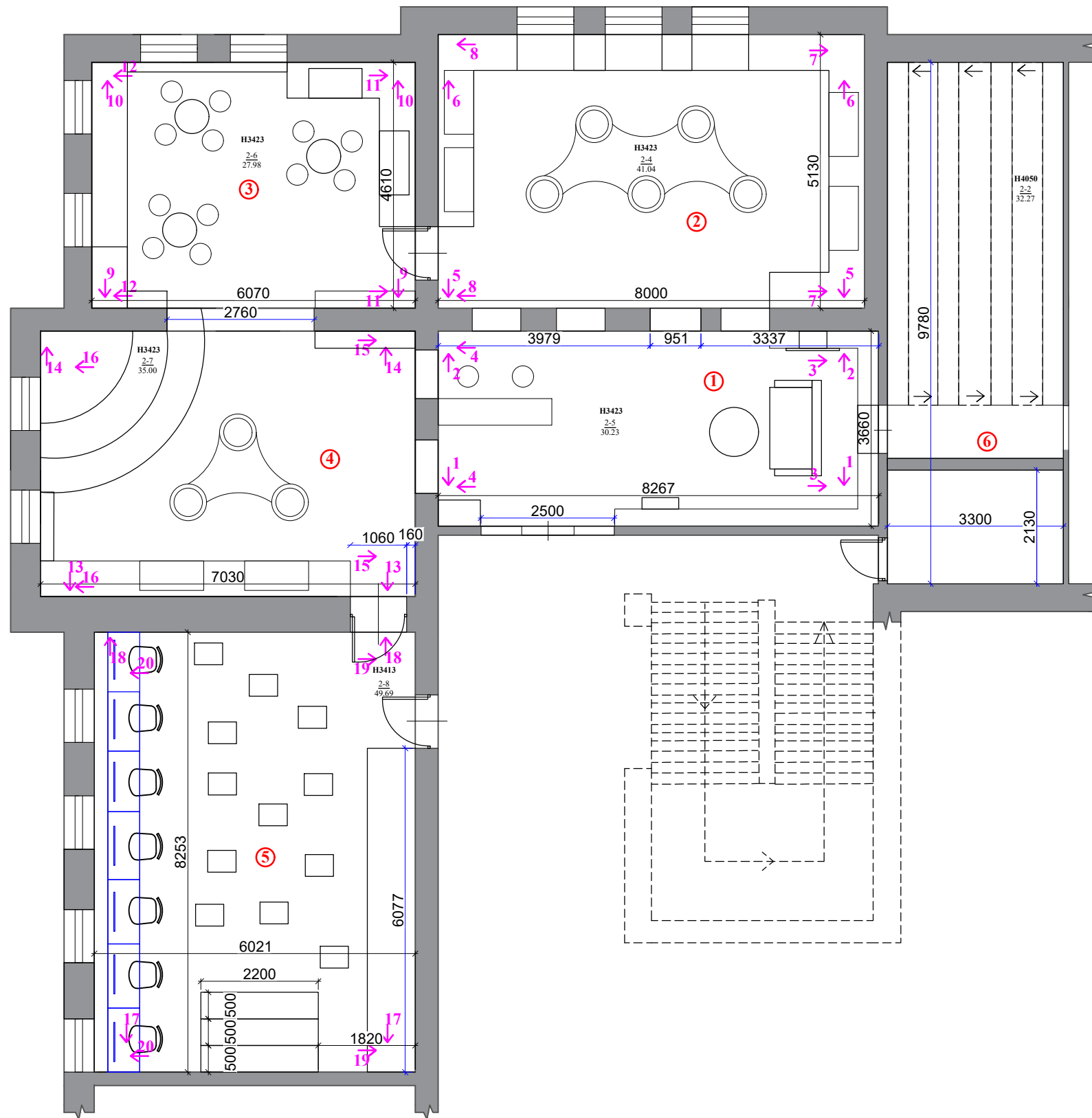

| Eksplikacija | | |
|--------------|----------------------|--------|
| Nr. | Patalpos pavadinimas | M2 |
| 1. | Priėmimo erdvė | 30,23 |
| 2. | Skaitymo erdvė | 41,04 |
| 3. | Darbo erdvė | 27,98 |
| 4. | Pradinukų erdvė | 35,00 |
| 5. | Mokymosi erdvė | 49,69 |
| 6. | Archyvas | 24,85 |
| Iš viso: | | 216,21 |

PASTABOS:

1. **PRIVALOMA** visus matmenis ir aukščius tikslinti statybos vietoje.
2. Planai spausdinami ant A3 formato ir spalvotai, kitaip informacija bus neįskaitoma.
3. Dėl projekto neatitikimų pranešti projekto vadovui/dizaineriui.
4. Pastatas senos statybos, taigi kai kurie matmenys gali neatitikti.

| | | | | | | |
|------------------|--|-------------------|---------|-----------------------------------|----------------|--------------|
| Atestato Nr. | <small>ARCH. L.MACKEVIČIUS TEL.: 865062705 linas@elmarsa.eu www.elmarsa.eu</small> | | | OBJEKTAS | | mastelis |
| | | | | Biržų „Aušros“ pagrindinė mokykla | | |
| BM NR. 000058 | PV | Linus Mackevičius | 2024-09 | BRĖŽINYS: | | Laida |
| | ID | Lolita Gudonytė | 2024-09 | Išklotinės planas | | 0 |
| Etapas | UŽSAKOVAS: | | | BRĖŽINIO ŽYMUO: | BRĖŽINIO DATA: | Lapas |
| TDP | Biržų "Aušros" pagrindinė mokykla | | | BA-24-0916 | 2024-11-12 | Lapų 16 0 |

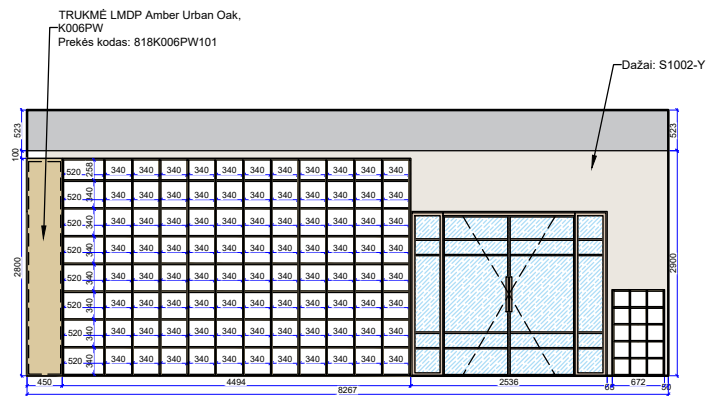

Išklotinė 1-1

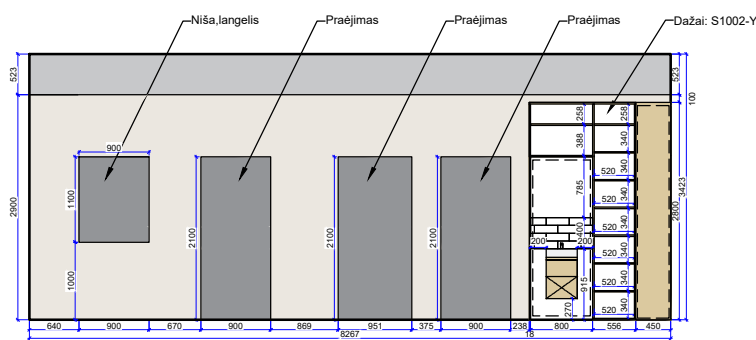

Išklotinė 2-2

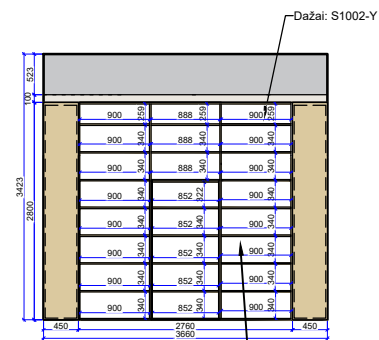

Išklotinė 3-3

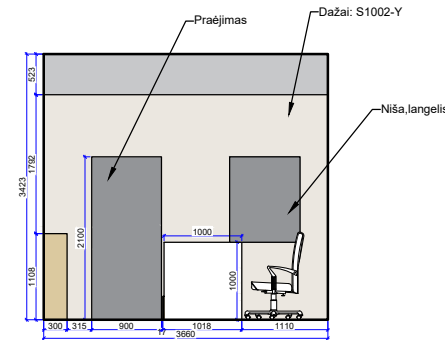

Išklotinė 4-4

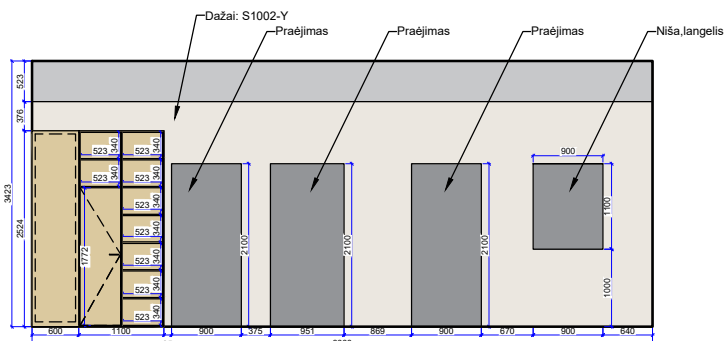

Išklotinė 5-5

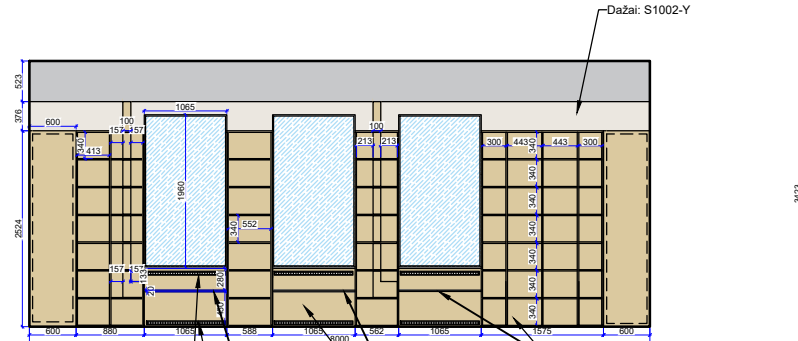

Išklotinė 6-6

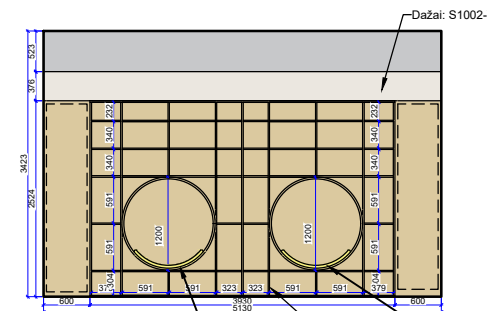

Išklotinė 7-7

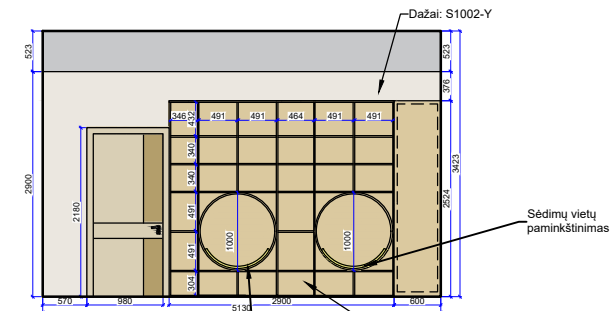

Išklotinė 8-8

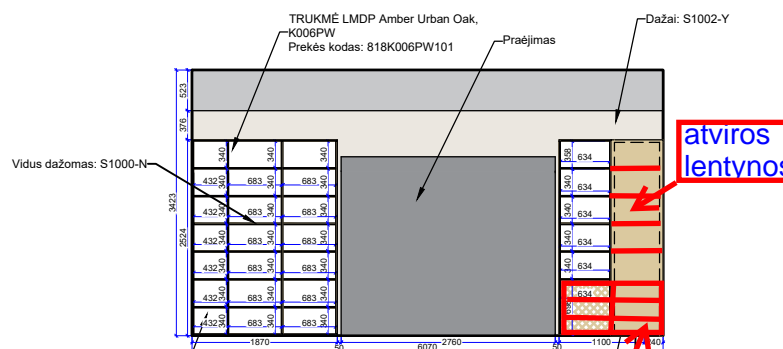

Išklotinė 9-9

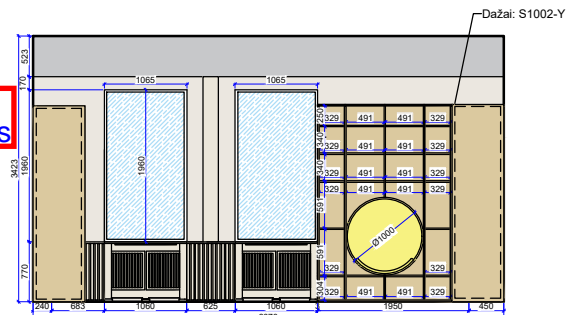

Išklotinė 10-10

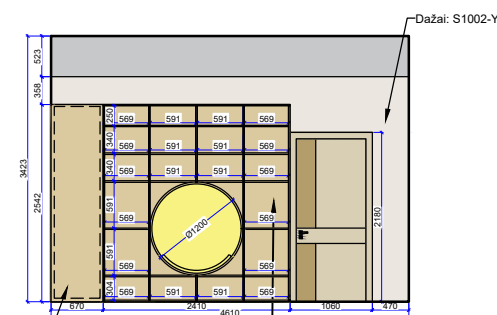

Išklotinė 11-11

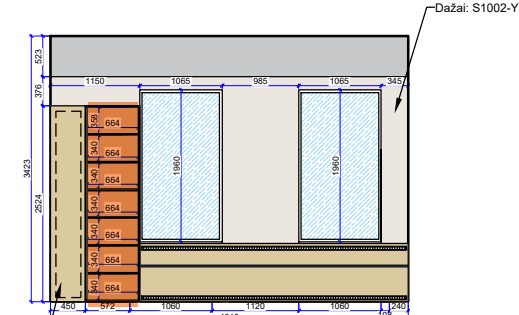

Išklotinė 12-12

PASTABOS:

1. **PRIVALOMA** visus matmenis ir aukščius tikslinti statybos vietoje.
2. Planas spausdinamas ant A1 formato ir spalvotai, kitaip informacija bus neįskaitoma.
3. Dėl projekto neatitikimų pranešti projekto vadovui/dizaineriui.
4. Pastatas senos statybos, taigi kai kurie matmenys gali neatitikti.
5. Pažymėtos sritys į pirkimą neįtrauktos, pataisymais tikėti.

| | | | | | | |
|---------------|---|-------------------|---------|-----------------------------------|----------------|----------|
| Atestato Nr. | ARCH. L.MACKEVIČIUS TEL.: 865062705 linas@elmarsa.eu www.elmarsa.eu | | | OBJEKTAS | | mastelis |
| | | | | Biržų „Aušros“ pagrindinė mokykla | | |
| BM NR. 000058 | PV | Linus Mackevičius | 2024-09 | BRĖŽINYS: | | Laida |
| | ID | Lolita Gudonytė | 2024-09 | Išklotinių planas 1 | | |
| Etapas | UŽSAKOVAS: | | | BRĖŽINIO ŽYMUO: | BRĖŽINIO DATA: | Lapas |
| TDP | Biržų "Aušros" pagrindinė mokykla | | | BA-24-0916 | 2024-11-12 | Lapų |
| | | | | | | 17 |
| | | | | | | 0 |

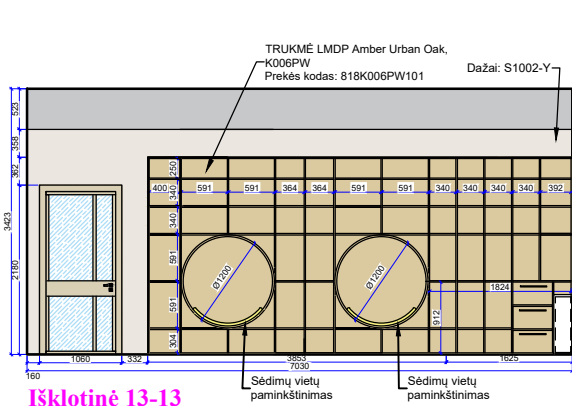

Išklotinė 13-13

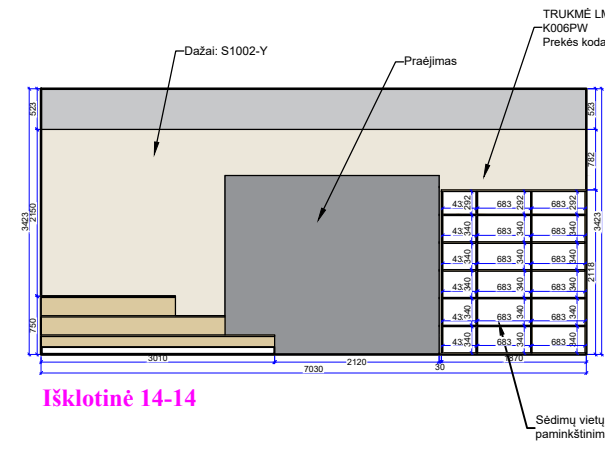

Išklotinė 14-14

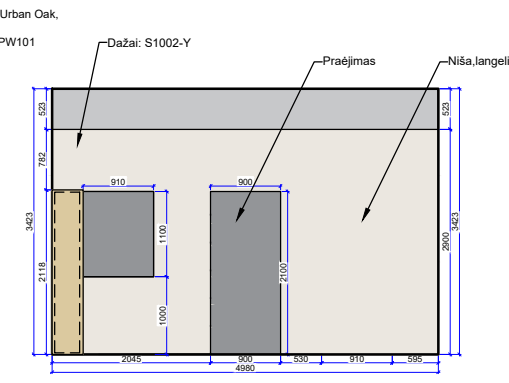

Išklotinė 15-15

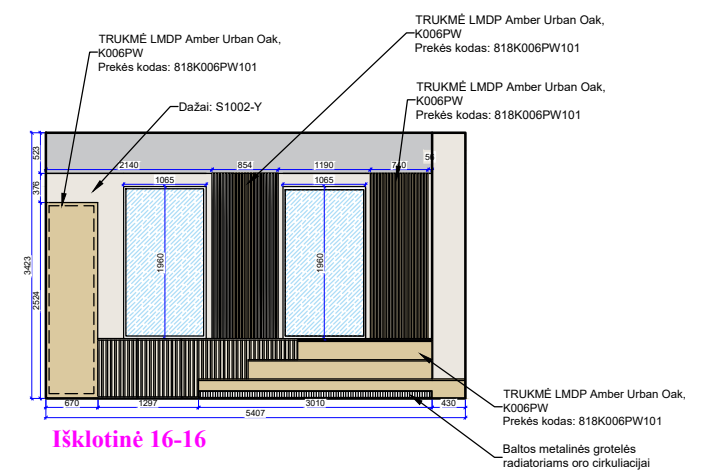

Išklotinė 16-16

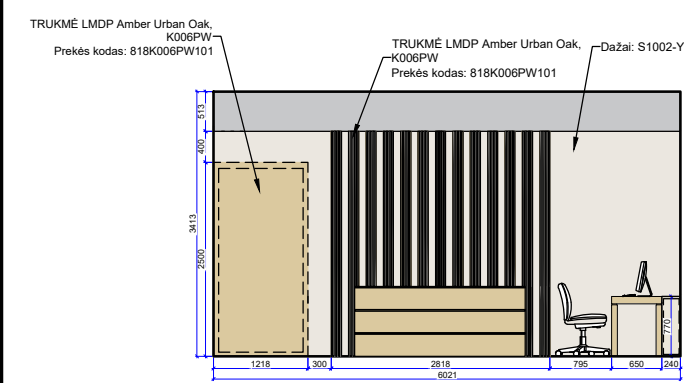

Išklotinė 17-17

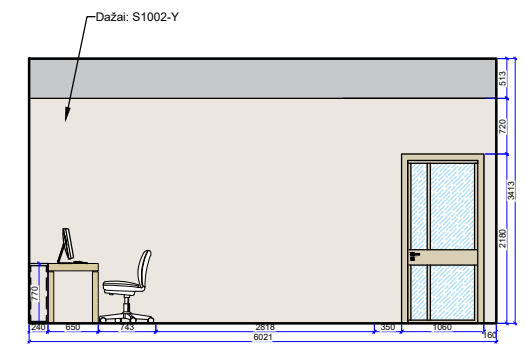

Išklotinė 18-18

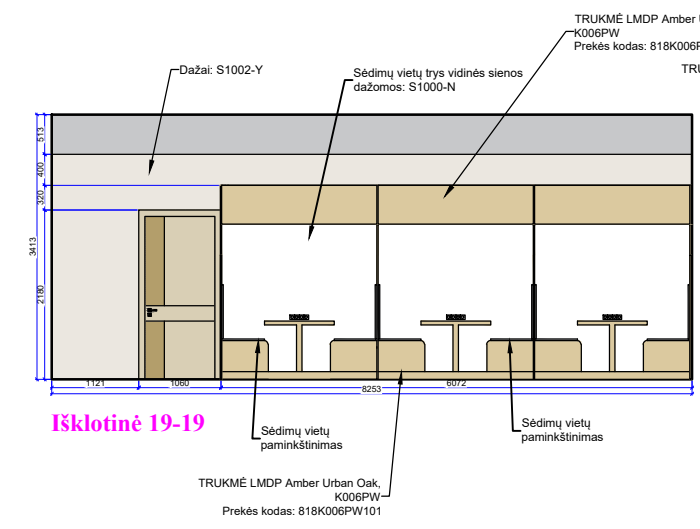

Išklotinė 19-19

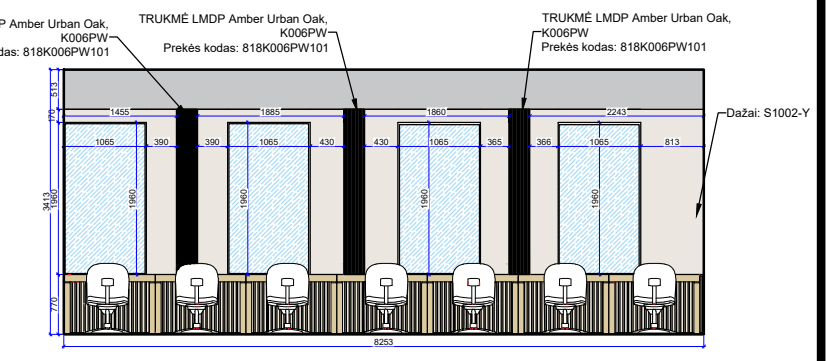

Išklotinė 20-20

PASTABOS:

1. **PRIVALOMA** visus matmenis ir aukščius tikslinti statybos vietoje.
2. Planas spausdinamas ant A1 formato ir spalvotai, kitaip informacija bus neįskaitoma.
3. Dėl projekto neatitikimų pranešti projekto vadovui/dizaineriui.
4. Pastatas senos statybos, taigi kai kurie matmenys gali neatitikti.

| | | | | | | |
|------------------|---|-------------------|---------|-----------------------------------|----------------|----------|
| Atestato Nr. | ARCH. L.MACKEVIČIUS TEL.: 865062705 linas@elmarsa.eu www.elmarsa.eu | | | OBJKTAS | | mastelis |
| | | | | Biržų „Aušros“ pagrindinė mokykla | | |
| BM NR. 000058 | PV | Linus Mackevičius | 2024-09 | BRĖŽINYS: | | Laida |
| | ID | Lolita Gudonytė | 2024-09 | Išklotinių planas 2 | | |
| Etapas | UŽSAKOVAS: | | | BRĖŽINIO ŽYMUO: | BRĖŽINIO DATA: | Lapas |
| TDP | Biržų "Aušros" pagrindinė mokykla | | | BA-24-0916 | 2024-11-12 | 18 0 |

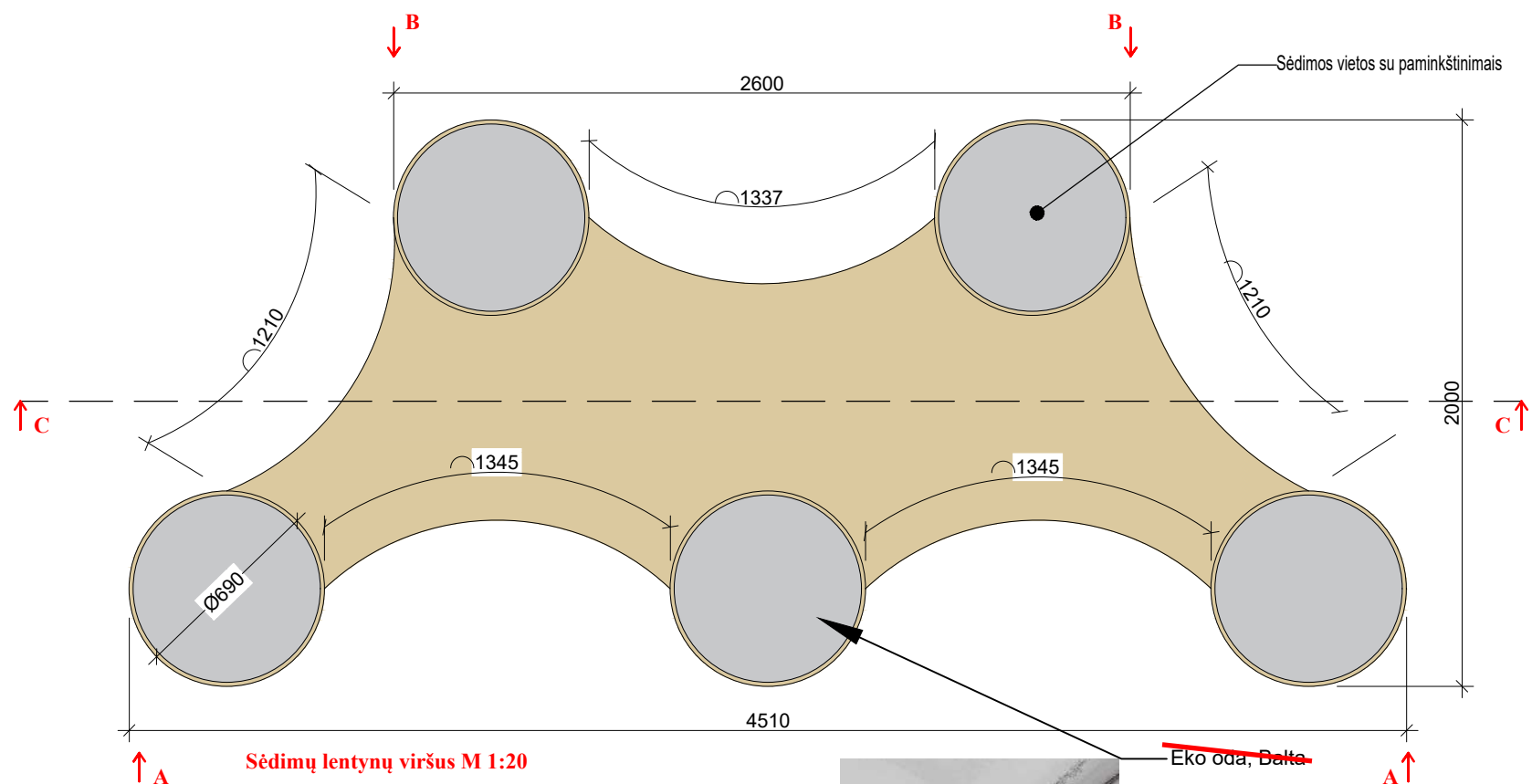

Baldinė plokštė
TRUKMĖ LMDP Amber Urban Oak,
K006PW
Prekės kodas: 818K006PW101



Inspiracinė nuotrauka



Eko oda, Balta
Paminkštinimo medžiagiškumą ir spalvą derinti su užsakovu)

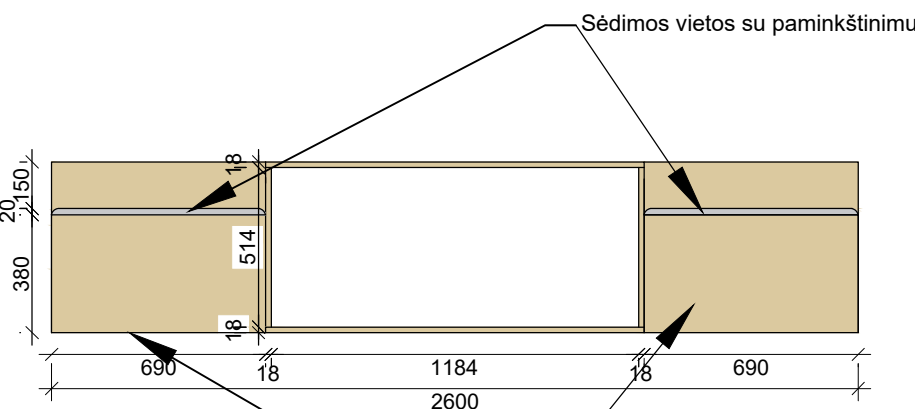

Išklotinė B-B

Baldinė plokštė
TRUKMĖ LMDP Amber Urban Oak,
K006PW
Prekės kodas: 818K006PW101

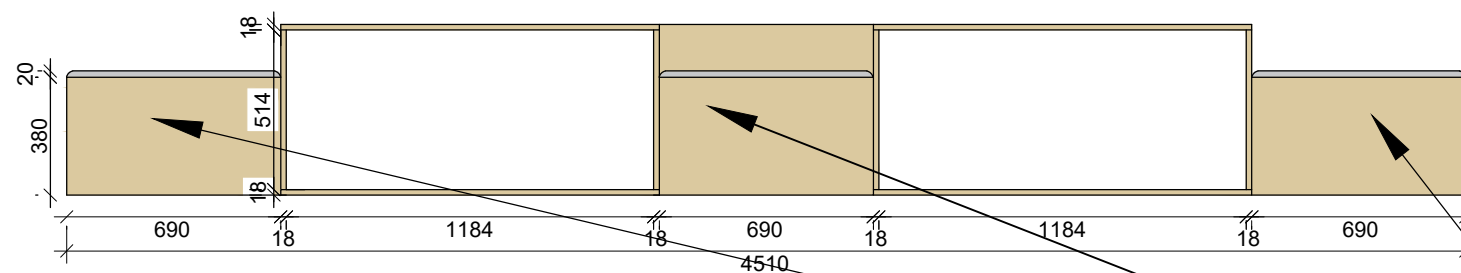

Išklotinė A-A

Baldinė plokštė
TRUKMĖ LMDP Amber Urban Oak,
K006PW
Prekės kodas: 818K006PW101

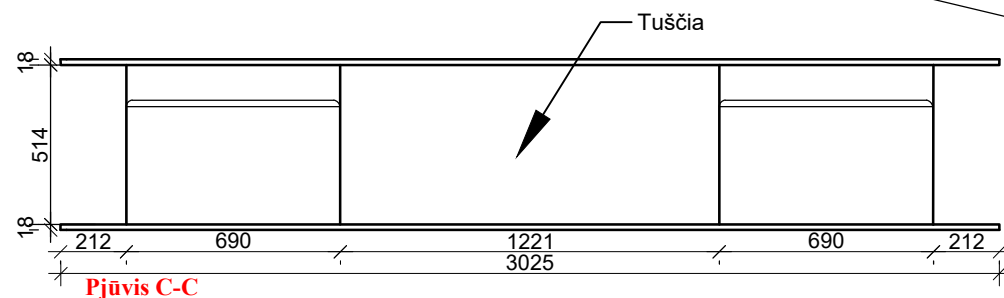

Pjūvis C-C

PASTABOS:

1. Visi aukščiai nurodyti nuo baigtinio grindų lygio.
2. Visi matmenys projektiniai, PRIVALOMA tikslinti statybos metu.
3. Visus pakeitimus derinti su projekto vadovu/dizaineriu ir Projekto priežiūra atliekančia įmone.
4. Planus būtina spausdinti ant A3 formato ir spalvotai, kitaip informacija bus neįskaitoma.
5. pataisymais tikėti

| | | | | | | |
|---------------|---|-------------------|---------|-----------------------------------|----------------|-----------|
| Atestato Nr. | ELMARSA | | | OBJEKTAS | | mastelis |
| | ARCH. L.MACKEVIČIUS TEL.: 865062705 Linas@elmarsa.eu www.elmarsa.eu | | | Biržų „Aušros“ pagrindinė mokykla | | |
| BM NR. 000058 | PV | Linas Mackevičius | 2024-09 | BRĖŽINYS: | | Laida |
| | ID | Lolita Gudonytė | 2024-09 | Sėdimų lentynų detalizacija 1 | | 0 |
| Etapas | UŽSAKOVAS: | | | BRĖŽINIO ŽYMUO: | BRĖŽINIO DATA: | Lapas |
| TDP | Biržų "Aušros" pagrindinė mokykla | | | BA-24-0916 | 2024-11-12 | Lapų 19 0 |

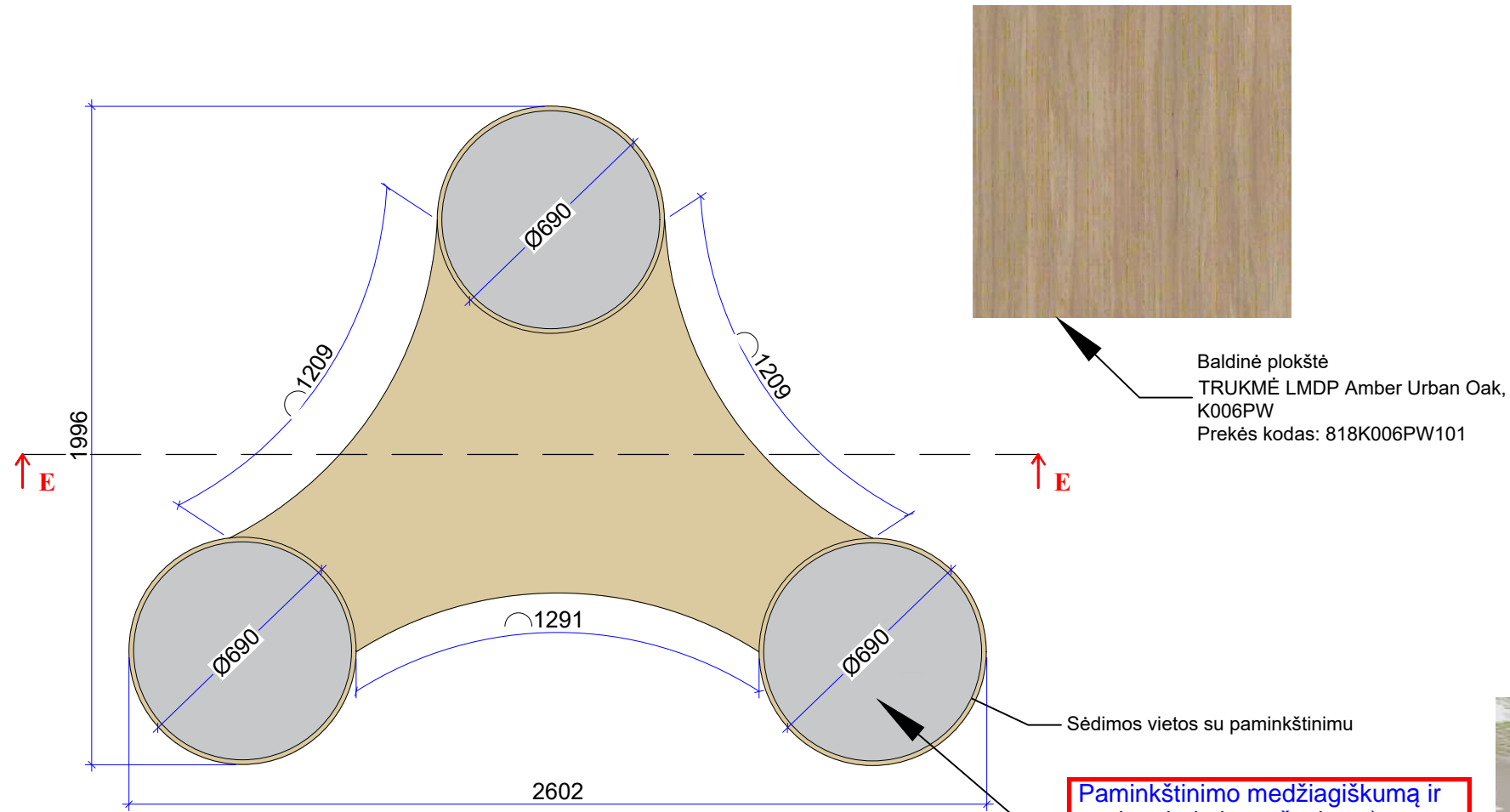

Baldinė plokštė
TRUKMĖ LMDP Amber Urban Oak,
K006PW
Prekės kodas: 818K006PW101

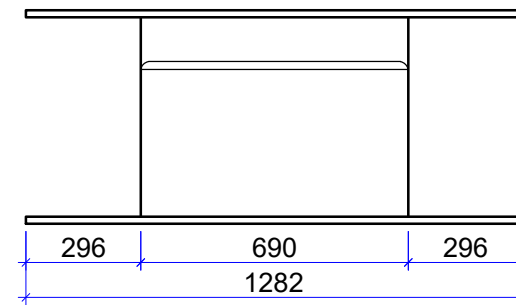

Pjūvis E-E M 1:20

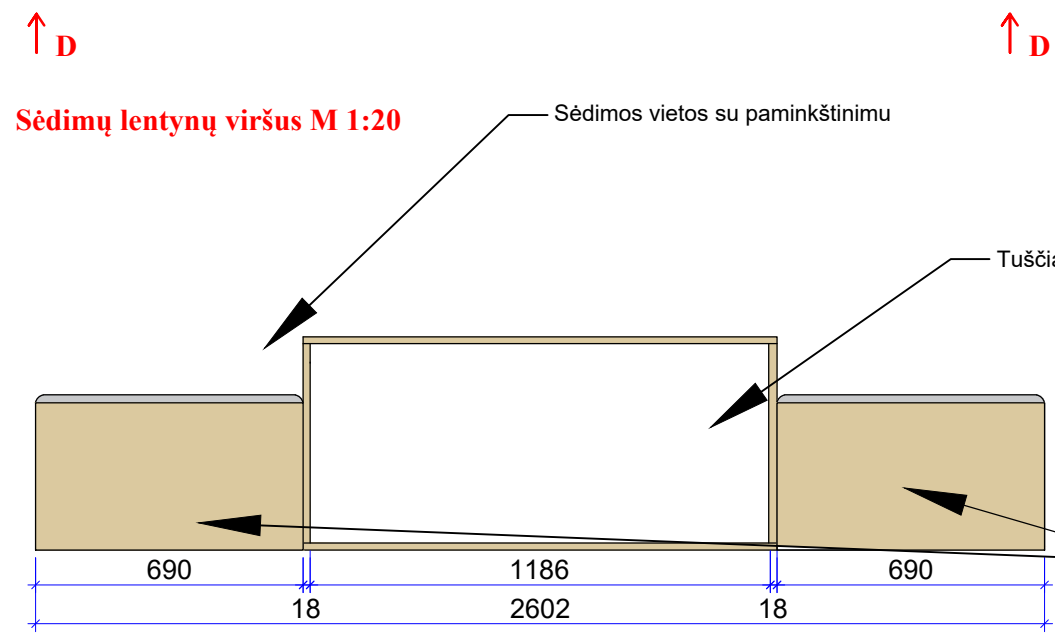

Sėdimų lentynų viršus M 1:20

Paminkštinimo medžiagiškumą ir spalvą derinti su užsakovu



Baldinė plokštė
TRUKMĖ LMDP Amber Urban Oak,
K006PW
Prekės kodas: 818K006PW101



Inspiracinė nuotrauka

PASTABOS:

1. Visi aukščiai nurodyti nuo baigtinio grindų lygio.
2. **Visi matmenys projektiniai, PRIVALOMA tikslinti statybos metu.**
3. Visus pakeitimus derinti su projekto vadovu/dizaineriu ir Projekto priežiūra atliekančia įmone.
4. Planus būtina spausdinti ant A3 formato ir spalvotai, kitaip informacija bus neįskaitoma.
5. pataisymais tikėti

| | | | | | | |
|---------------|--|-------------------|---------|-----------------------------------|----------------|-----------|
| Atestato Nr. | <small>ARCH. L.MACKEVIČIUS TEL.: 865062705 linas@elmarsa.eu www.elmarsa.eu</small> | | | OBJEKTAS | | mastelis |
| | | | | Biržų „Aušros“ pagrindinė mokykla | | |
| BM NR. 000058 | PV | Linas Mackevičius | 2024-09 | BRĖŽINYS: | | Laida |
| | ID | Lolita Gudonytė | 2024-09 | Sėdimų lentynų detalizacija 2 | | 0 |
| Etapas | UŽSAKOVAS: | | | BRĖŽINIO ŽYMUO: | BRĖŽINIO DATA: | Lapas |
| TDP | Biržų „Aušros“ pagrindinė mokykla | | | BA-24-0916 | 2024-11-12 | Lapų 20 0 |

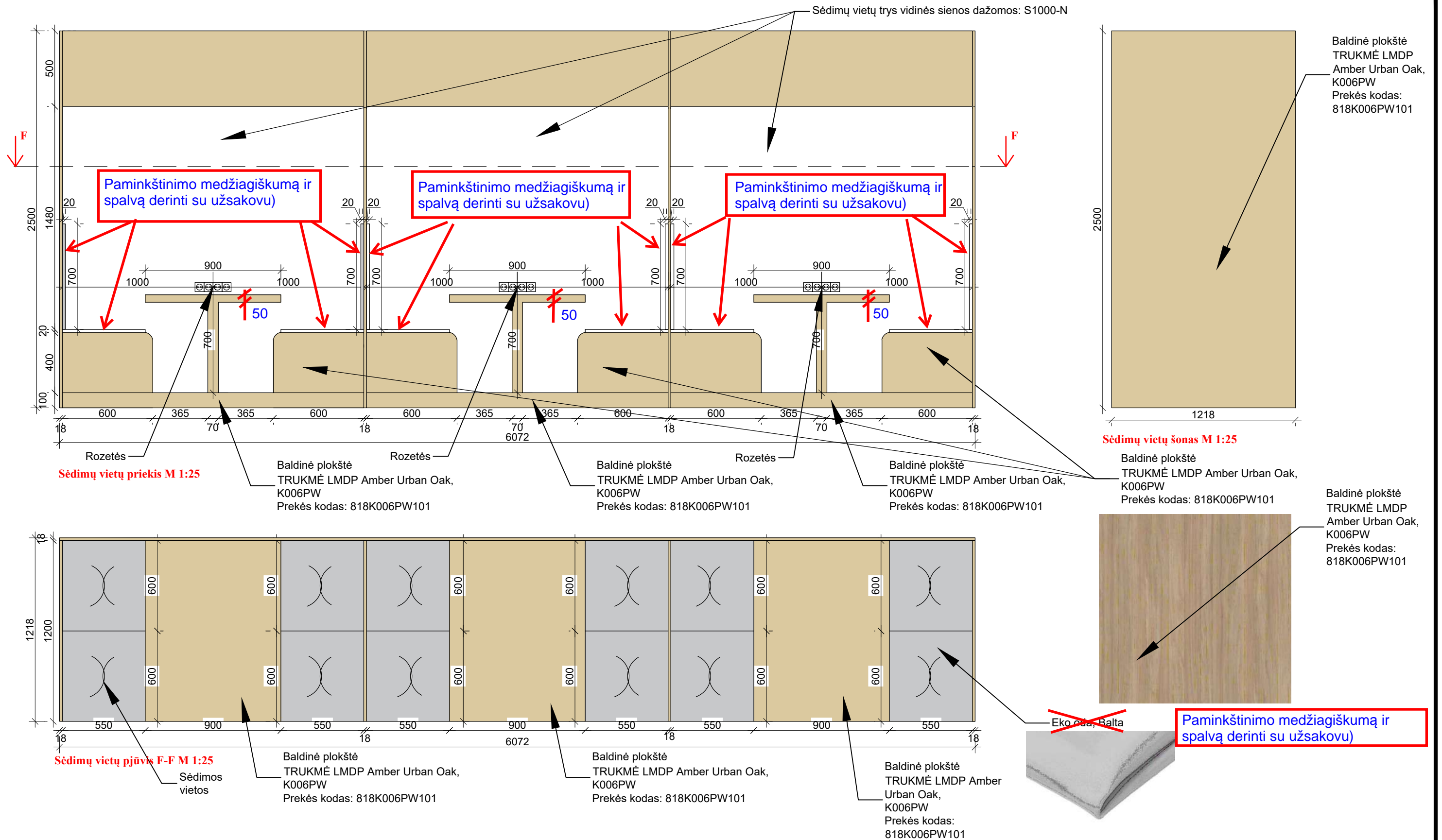

PASTABOS:

1. Visi aukščiai nurodyti nuo baigtinio grindų lygio.
2. Visi matmenys projektiniai, PRIVALOMA tikslinti statybos metu.
3. Visus pakeitimus derinti su projekto vadovu/dizaineriu ir Projekto priežiūra atliekančia įmone.
4. Planus būtina spausdinti ant A3 formato ir spalvotai, kitaip informacija bus neįskaitoma.
5. pataisymais tikėti

Atestato Nr.



ARCH. L.MACKEVIČIUS | TEL.: 865062705 | linas@elmarsa.eu | www.elmarsa.eu

BM NR. 000058

| | | |
|----|-------------------|---------|
| PV | Linus Mackevičius | 2024-09 |
| ID | Lolita Gudonytė | 2024-09 |

Etapas

UŽSAKOVAS:

TDP

Biržų "Aušros" pagrindinė mokykla

OBJEKTAS

Biržų „Aušros“ pagrindinė mokykla

BRĖŽINYS:

Sėdimų vietų detalizacija 3

BRĖŽINIO ŽYMUO:

BA-24-0916

BRĖŽINIO DATA:

2024-11-12

mastelis

1:25

Laida

0

Lapas

21

0

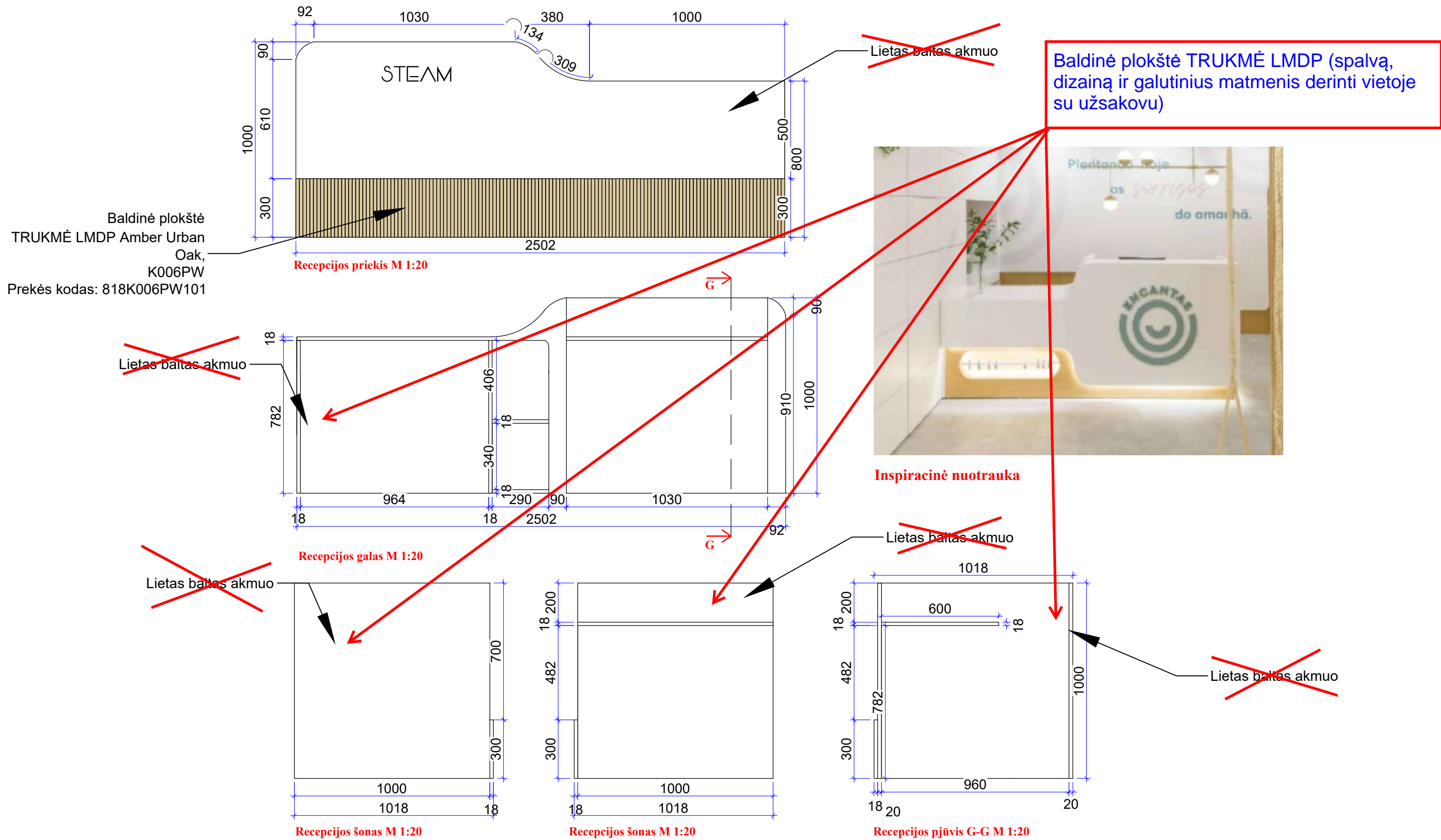

PASTABOS:

1. Visi aukščiau nurodyti nuo baigtinio grindų lygio.
2. **Visi matmenys projektiniai, PRIVALOMA tikslinti statybos metu.**
3. Visus pakeitimus derinti su projekto vadovu/dizaineriu ir Projekto priežiūra atliekančia įmone.
4. Planus būtina spausdinti ant A3 formato ir spalvotai, kitaip informacija bus neįskaitoma.
5. **pataisymais tikėti**

| | | | | | | |
|---------------|--|-------------------|---------|-----------------------------------|----------------|--------------|
| Atestato Nr. | <small>ARCH. L.MACKEVIČIUS TEL.: 865062705 linas@elmarsa.eu www.elmarsa.eu</small> | | | OBJEKTAS | | mastelis |
| | | | | Biržų „Aušros“ pagrindinė mokykla | | |
| BM NR. 000058 | PV | Linas Mackevičius | 2024-09 | BRĖŽINYS: | | Laida |
| | ID | Lolita Gudonytė | 2024-09 | Recepcija | | 0 |
| Etapas | UŽSAKOVAS: | | | BRĖŽINIO ŽYMUO: | BRĖŽINIO DATA: | Lapas |
| TDP | Biržų „Aušros“ pagrindinė mokykla | | | BA-24-0916 | 2024-11-12 | Lapų 22 0 |

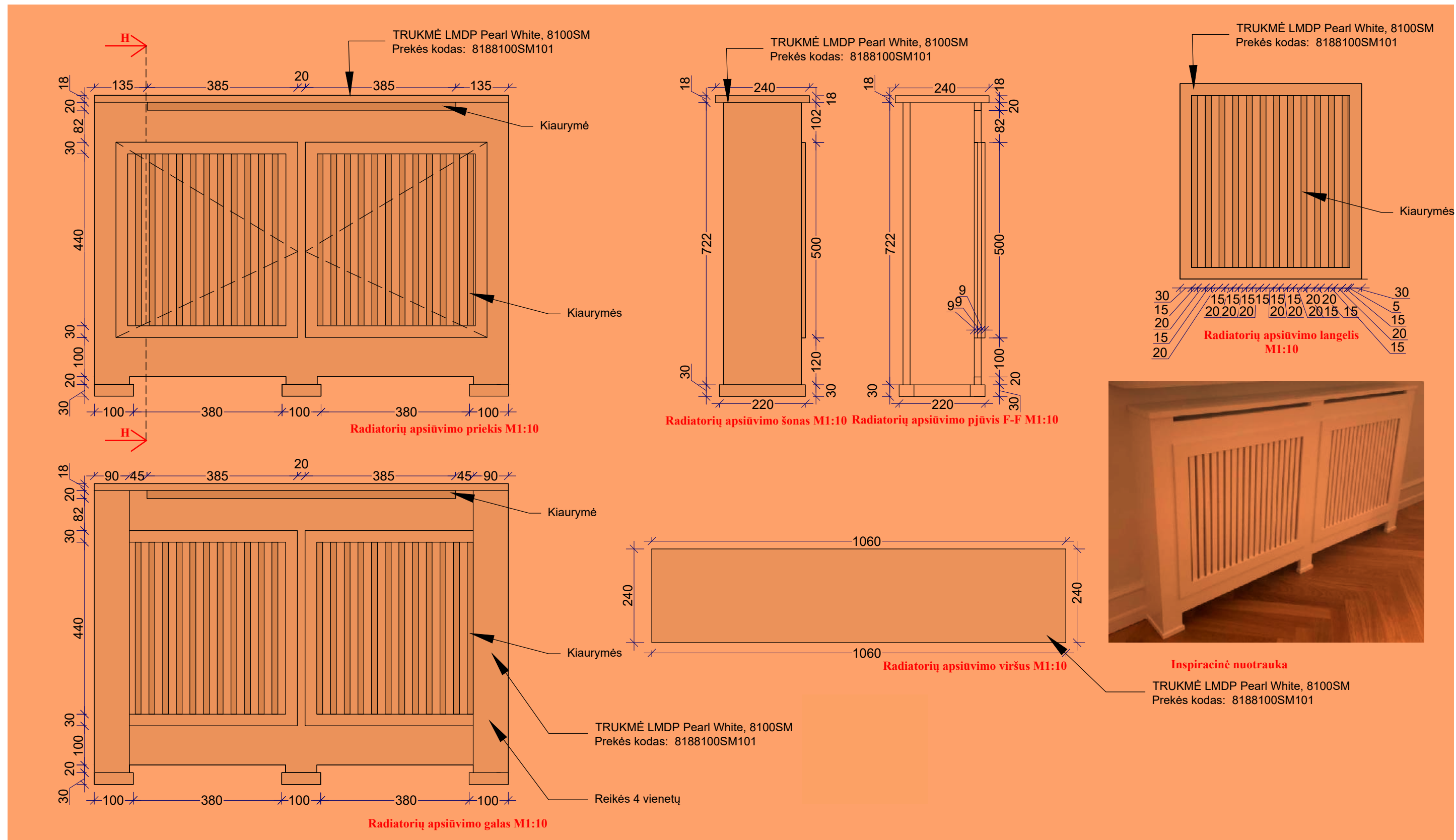

PASTABOS:

1. Visi aukščiai nurodyti nuo baigtinio grindų lygio.
2. **Visi matmenys projektiniai, PRIVALOMA tikslinti statybos metu.**
3. Visus pakelimus derinti su projekto vadovu/dizaineriu ir Projekto priežiūra atliekančia įmone.
4. Planus būtina spausdinti ant A3 formato ir spalvotai, kitaip informacija bus neįskaitoma.

pažymėtos sritys į pirkimą neįtrauktos

| | | | | | | |
|---------------|--|-------------------|---------|-------------------------------------|----------------|----------|
| Atestato Nr. | <small>ARCH. L.MACKEVIČIUS TEL.: 865062705 Linas@elmarsa.eu www.elmarsa.eu</small> | | | OBJEKTAS | | mastelis |
| | | | | Biržų „Aušros“ pagrindinė mokykla | | |
| BM NR. 000058 | PV | Linus Mackevičius | 2024-09 | BRĖŽINYS: | | Laida |
| | ID | Lolita Gudonytė | 2024-09 | Radiatorių apsiūvimo detalizacija 1 | | 0 |
| Etapas | UŽSAKOVAS: | | | BRĖŽINIO ŽYMUO: | BRĖŽINIO DATA: | Lapas |
| TDP | Biržų „Aušros“ pagrindinė mokykla | | | BA-24-0916 | 2024-11-12 | 23 0 |

TRUKMĖ LMDP Pearl White, 8100SM
Prekės kodas: 8188100SM101

Tarpas tarp radiatoriaus apsiuvimo
panelių

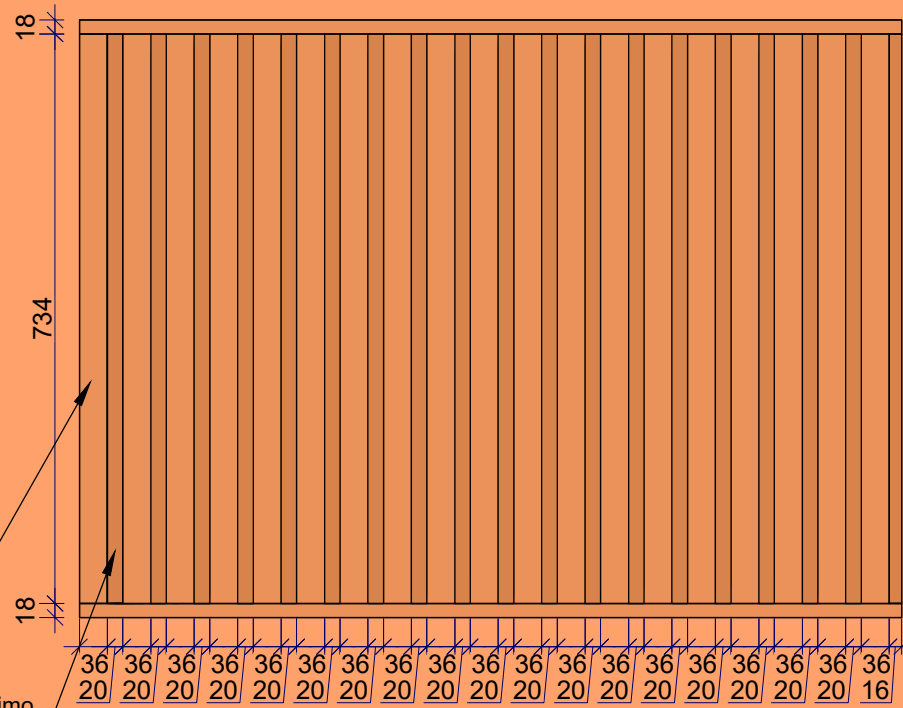

Radiatorių apsiuvimo detalizacija

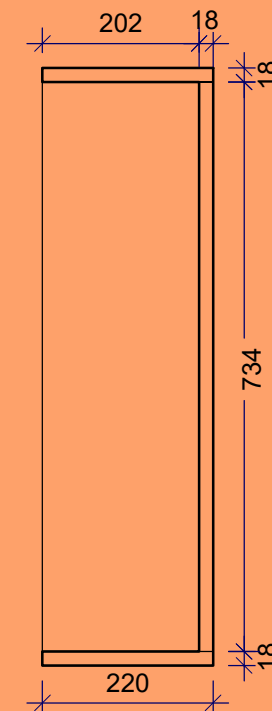

Radiatorių apsiuvimo pjūvis

PASTABOS:

1. Visi aukščiai nurodyti nuo baigtinio grindų lygio.
2. **Visi matmenys projektiniai, PRIVALOMA tikslinti statybos metu.**
3. Visus pakeitimus derinti su projekto vadovu/dizaineriu ir Projekto priežiūra atliekančia įmone.
4. Planus būtina spausdinti ant A3 formato ir spalvotai, kitaip informacija bus neįskaitoma.

pažymėtos sritys į pirkimą neįtrauktos

Atestato
Nr.

ELMARSA

ARCH. L.MACKEVIČIUS | TEL.: 865062705 | Linas@elmarsa.eu | www.elmarsa.eu

BM NR.
000058

PV Linas Mackevičius 2024-09
ID Lolita Gudonytė 2024-09

Etapas

UŽSAKOVAS:

TDP

Biržų „Aušros“ pagrindinė mokykla

OBJEKTAS

Biržų „Aušros“ pagrindinė mokykla

BRĖŽINYS:

Radiatorių apsiuvimo detalizacija 2

BRĖŽINIO ŽYMUO:

BA-24-0916

BRĖŽINIO DATA:

2024-11-12

mastelis

1:10

Laida

0

Lapas

24 0

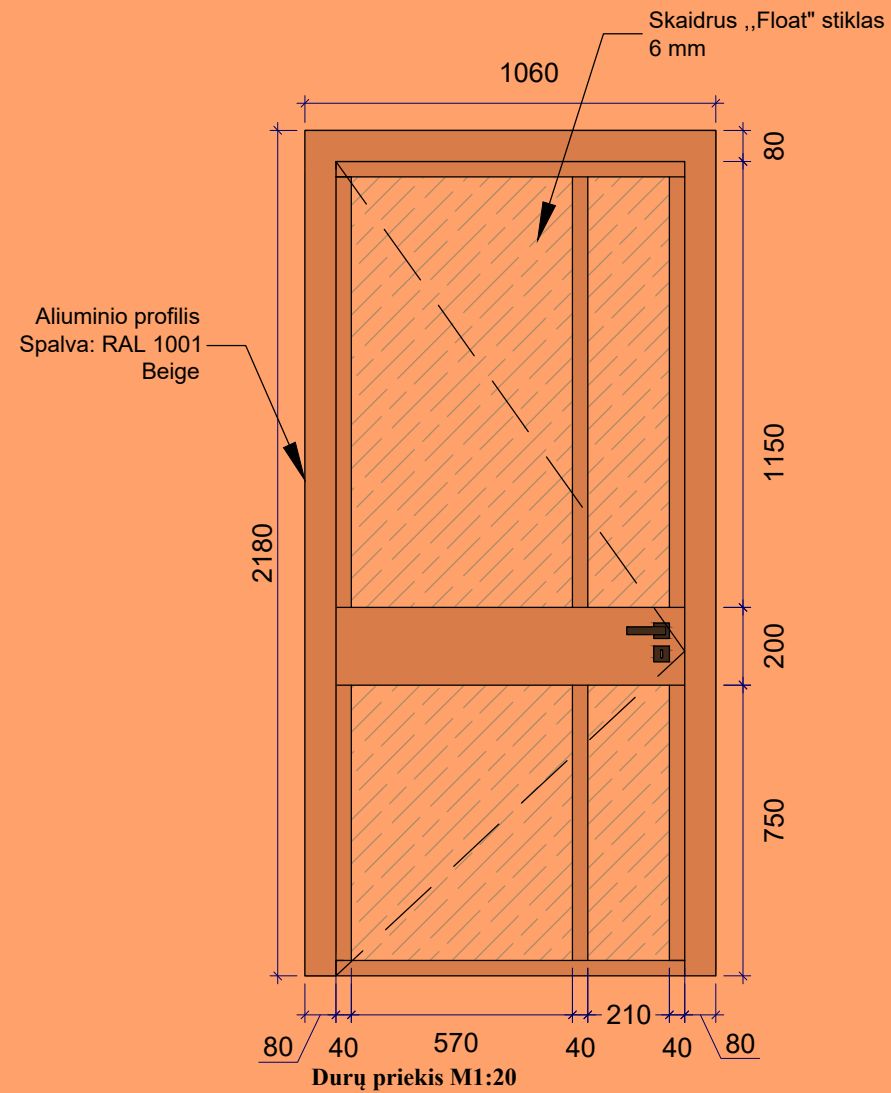

Inspiracinė nuotrauka

PASTABOS:

1. Visi aukščiai nurodyti nuo baigtinio grindų lygio.
2. **Visi matmenys projektiniai, PRIVALOMA tikslinti statybos metu.**
3. Visus pakeitimus derinti su projekto vadovu/dizaineriu ir Projekto priežiūra atliekančia įmone.
4. Planus būtina spausdinti ant A3 formato ir spalvotai, kitaip informacija bus neįskaitoma.

pažymėtos sritys į pirkimą neįtrauktos

| | | | | | | |
|---------------|---|-------------------|---------|-----------------------------------|----------------|----------|
| Atestato Nr. |  <small>ARCH. L.MACKEVIČIUS TEL.: 865062705 linas@elmarsa.eu www.elmarsa.eu</small> | | | OBJEKTAS | | mastelis |
| | | | | Biržų „Aušros“ pagrindinė mokykla | | |
| BM NR. 000058 | PV | Linas Mackevičius | 2024-09 | BRĖŽINYS: | | Laida |
| | ID | Lolita Gudonytė | 2024-09 | Stiklinės durys 2 | | 0 |
| Etapas | UŽSAKOVAS: | | | BRĖŽINIO ŽYMUO: | BRĖŽINIO DATA: | Lapas |
| TDP | Biržų „Aušros“ pagrindinė mokykla | | | BA-24-0916 | 2024-11-12 | Lapų 0 |



ULMAS HPL laminatas
(HPL presuotas ant MDF)
AŽUOLAS GALWAY 3155 WGR1
7mm
Spalvos kodas: 3155
Prekės kodas: 101845

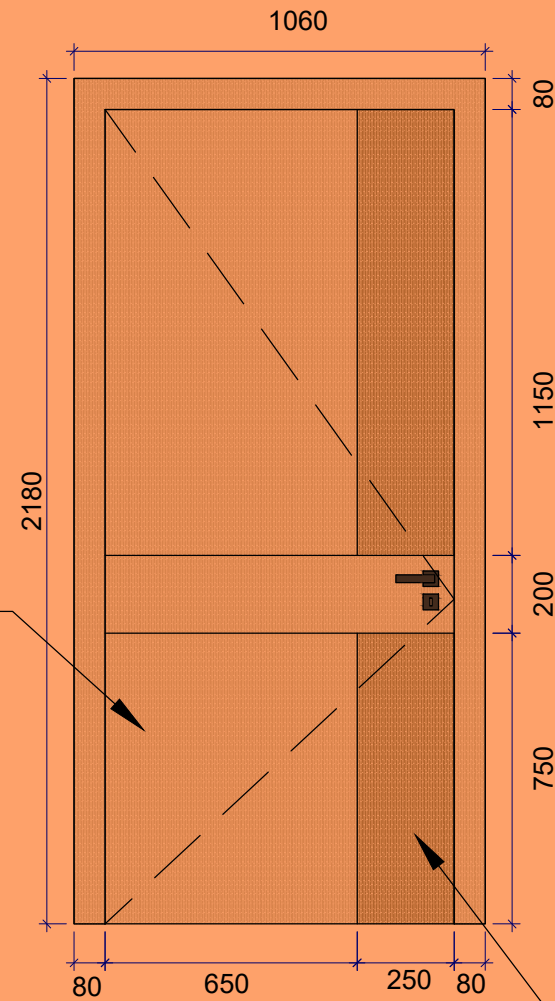

Durų priekis M1:20



Inspiracinė nuotrauka

ULMAS HPL laminatas ažuolas
(HPL presuotas ant MDF)
KAZBEGI 3212 WGR1
7mm
Spalvos kodas: 3212
Prekės kodas: 101844



PASTABOS:

1. Visi aukščiau nurodyti nuo baigtinio grindų lygio.
2. **Visi matmenys projektiniai, PRIVALOMA tikslinti statybos metu.**
3. Visus pakeitimus derinti su projekto vadovu/dizaineriu ir Projekto priežiūra atliekančia įmone.
4. Planus būtina spausdinti ant A3 formato ir spalvotai, kitaip informacija bus neįskaitoma.

pažymėtos sritys į pirkimą neįtrauktos

| | | | | | | |
|---------------|---|-------------------|---------|-----------------------------------|----------------|-----------|
| Atestato Nr. | | | | OBJEKTAS | | mastelis |
| | ARCH. L.MACKEVIČIUS TEL.: 865062705 linas@elmarsa.eu www.elmarsa.eu | | | Biržų „Aušros“ pagrindinė mokykla | | |
| BM NR. 000058 | PV | Linas Mackevičius | 2024-09 | BRĖŽINYS: | | Laida |
| | ID | Lolita Gudonytė | 2024-09 | Durų detalizacija | | 0 |
| Etapas | UŽSAKOVAS: | | | BRĖŽINIO ŽYMUO: | BRĖŽINIO DATA: | Lapas |
| TDP | Biržų „Aušros“ pagrindinė mokykla | | | BA-24-0916 | 2024-11-12 | Lapų 27 0 |

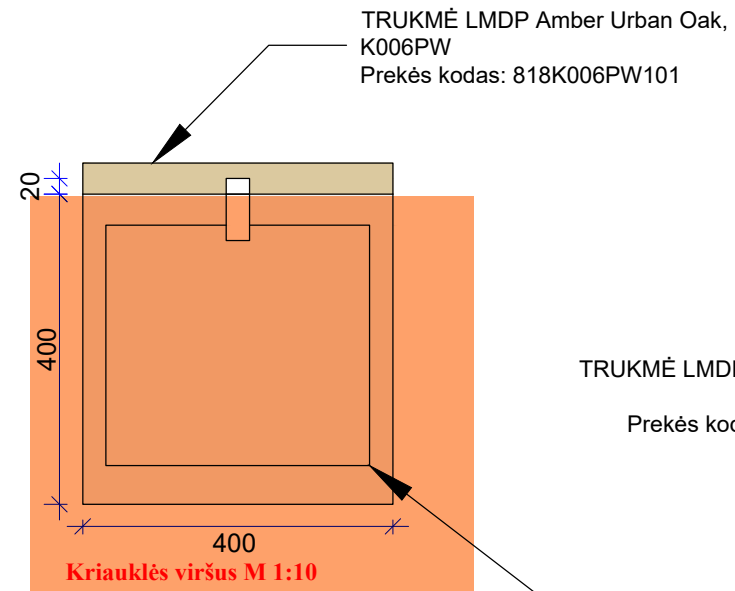
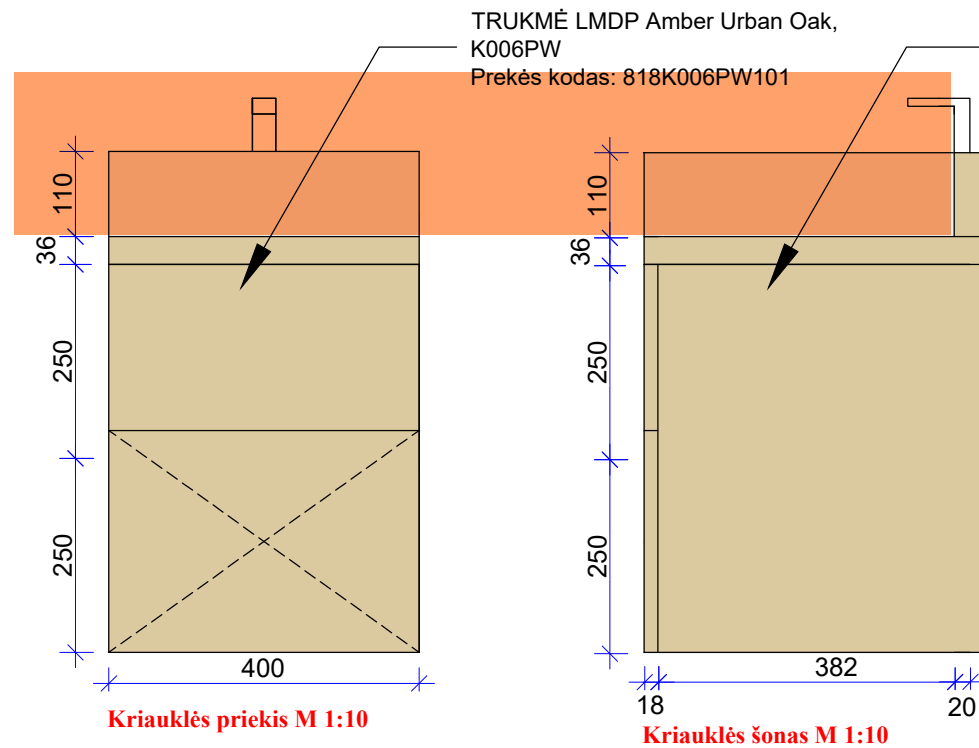

TRUKMĖ LMDP Amber Urban Oak, K006PW
Prekės kodas: 818K006PW101

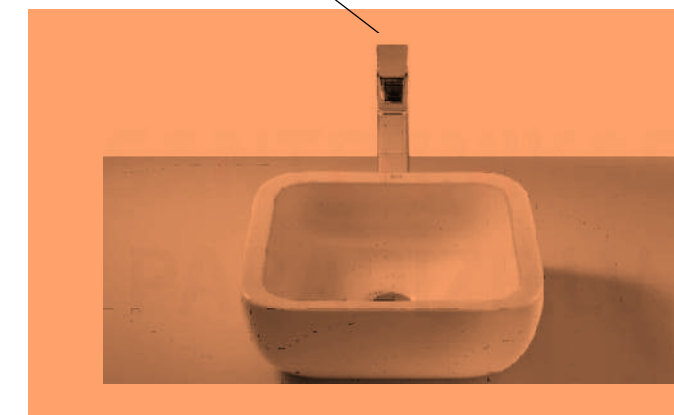

Praustuvas Khroma, 400x400 mm, ant paviršiaus, balta

PASTABOS:

1. Visi aukščiai nurodyti nuo baigtinio grindų lygio.
2. **Visi matmenys projektiniai, PRIVALOMA tikslinti statybos metu.**
3. Visus pakeitimus derinti su projekto vadovu/dizaineriu ir Projekto priežiūra atliekančia įmone.
4. Planus būtina spausdinti ant A3 formato ir spalvotai, kitaip informacija bus neįskaitoma.
5. pažymėtos sritys į pirkimą neįtrauktos

| | | | | | | |
|---------------|---|-------------------|---------|-----------------------------------|----------------|----------|
| Atestato Nr. |  <small>ARCH. L.MACKEVIČIUS TEL.: 865062705 Linas@elmarsa.eu www.elmarsa.eu</small> | | | OBJEKTAS | | mastelis |
| | | | | Biržų „Aušros“ pagrindinė mokykla | | |
| BM NR. 000058 | PV | Linus Mackevičius | 2024-09 | BRĖŽINYS: | | Laida |
| | ID | Lolita Gudonytė | 2024-09 | Kriauklės detalizacija | | 0 |
| Etapas | UŽSAKOVAS: | | | BRĖŽINIO ŽYMUO: | BRĖŽINIO DATA: | Lapas |
| TDP | Biržų „Aušros“ pagrindinė mokykla | | | BA-24-0916 | 2024-11-12 | 29 0 |

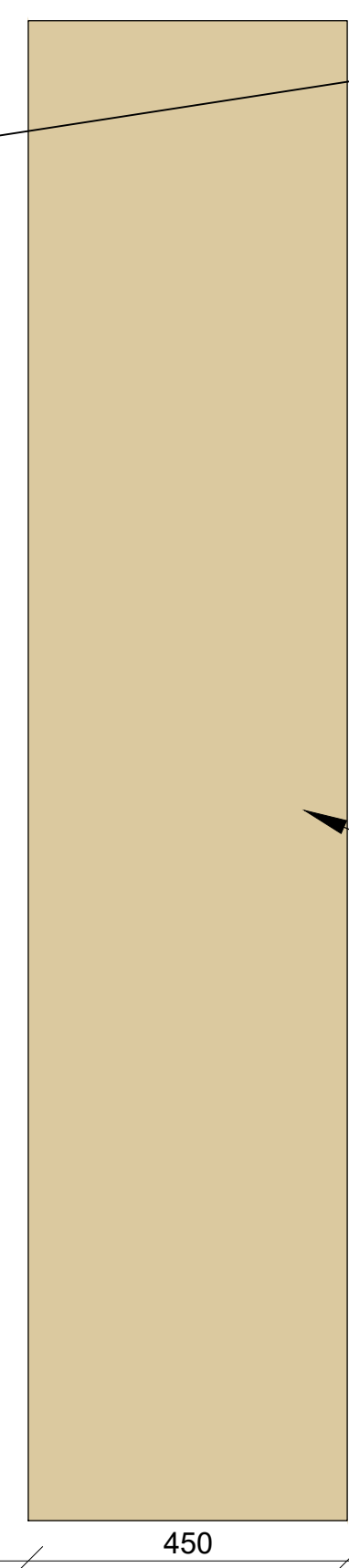
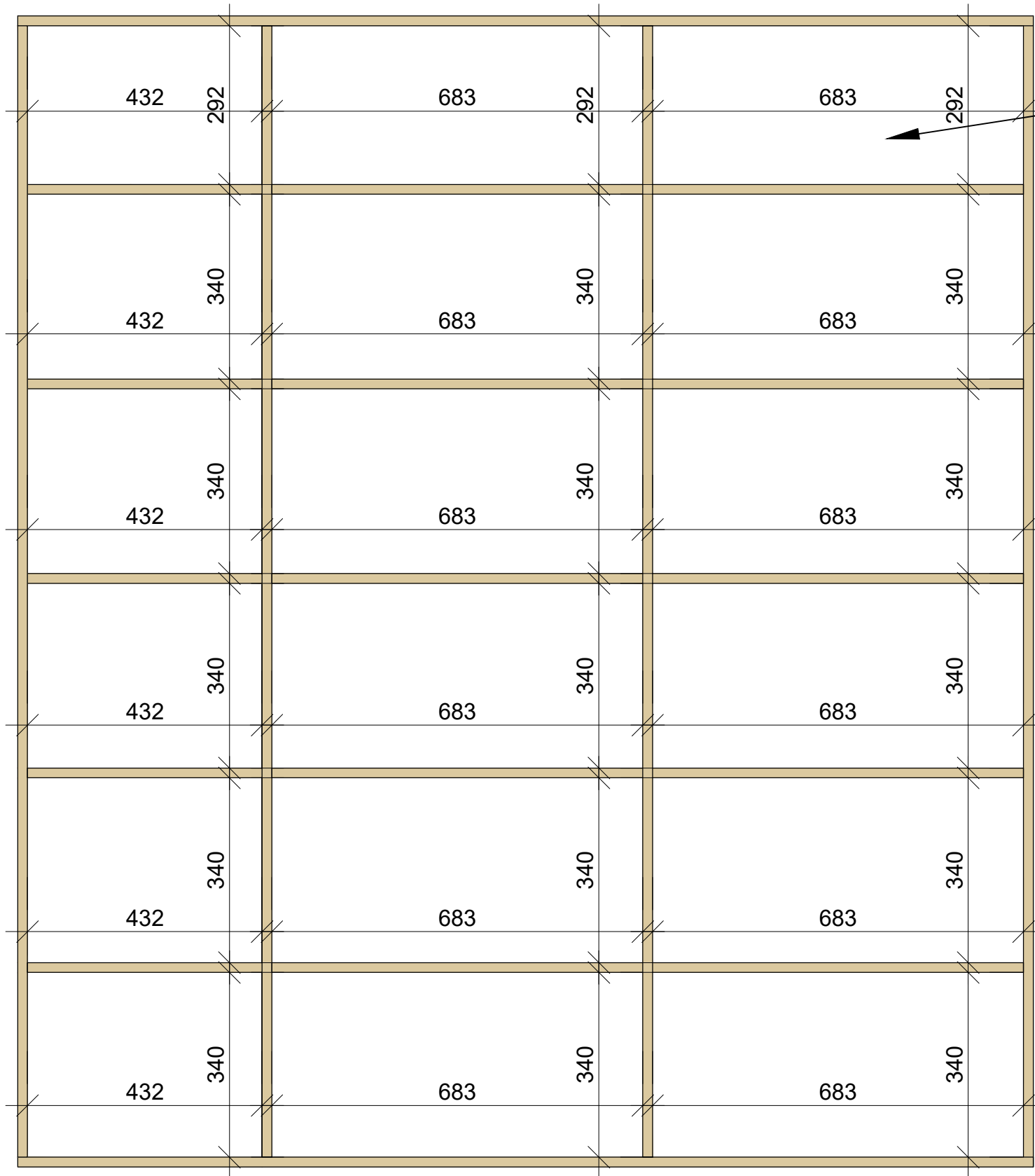

Vidinė dalis dažoma: S1000-N

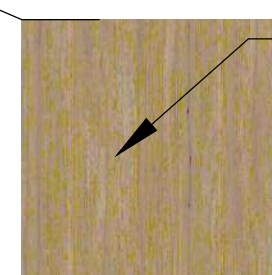

TRUKMĖ LMDP Amber Urban Oak, K006PW
Prekės kodas: 818K006PW101

PASTABOS:

1. Visi aukščiai nurodyti nuo baigtinio grindų lygio.
2. **Visi matmenys projektiniai, PRIVALOMA tikslinti statybos metu.**
3. Visus pakeitimus derinti su projekto vadovu/dizaineriu ir Projekto priežiūra atliekančia įmone.
4. Planus būtina spausdinti ant A3 formato ir spalvotai, kitaip informacija bus neįskaitoma.

| | | | | | | |
|---------------|---|-------------------|---------|-----------------------------------|----------------|-----------|
| Atestato Nr. |  <small>ARCH. L.MACKEVIČIUS TEL.: 865062705 linas@elmarsa.eu www.elmarsa.eu</small> | | | OBJEKTAS | | mastelis |
| | | | | Biržų „Aušros“ pagrindinė mokykla | | |
| BM NR. 000058 | PV | Linas Mackevičius | 2024-09 | BRĖŽINYS: | | Laida |
| | ID | Lolita Gudonytė | 2024-09 | Knygų lentynos detalizacija A | | 0 |
| Etapas | UŽSAKOVAS: | | | BRĖŽINIO ŽYMUO: | BRĖŽINIO DATA: | Lapas |
| TDP | Biržų „Aušros“ pagrindinė mokykla | | | BA-24-0916 | 2024-11-12 | Lapų 30 0 |

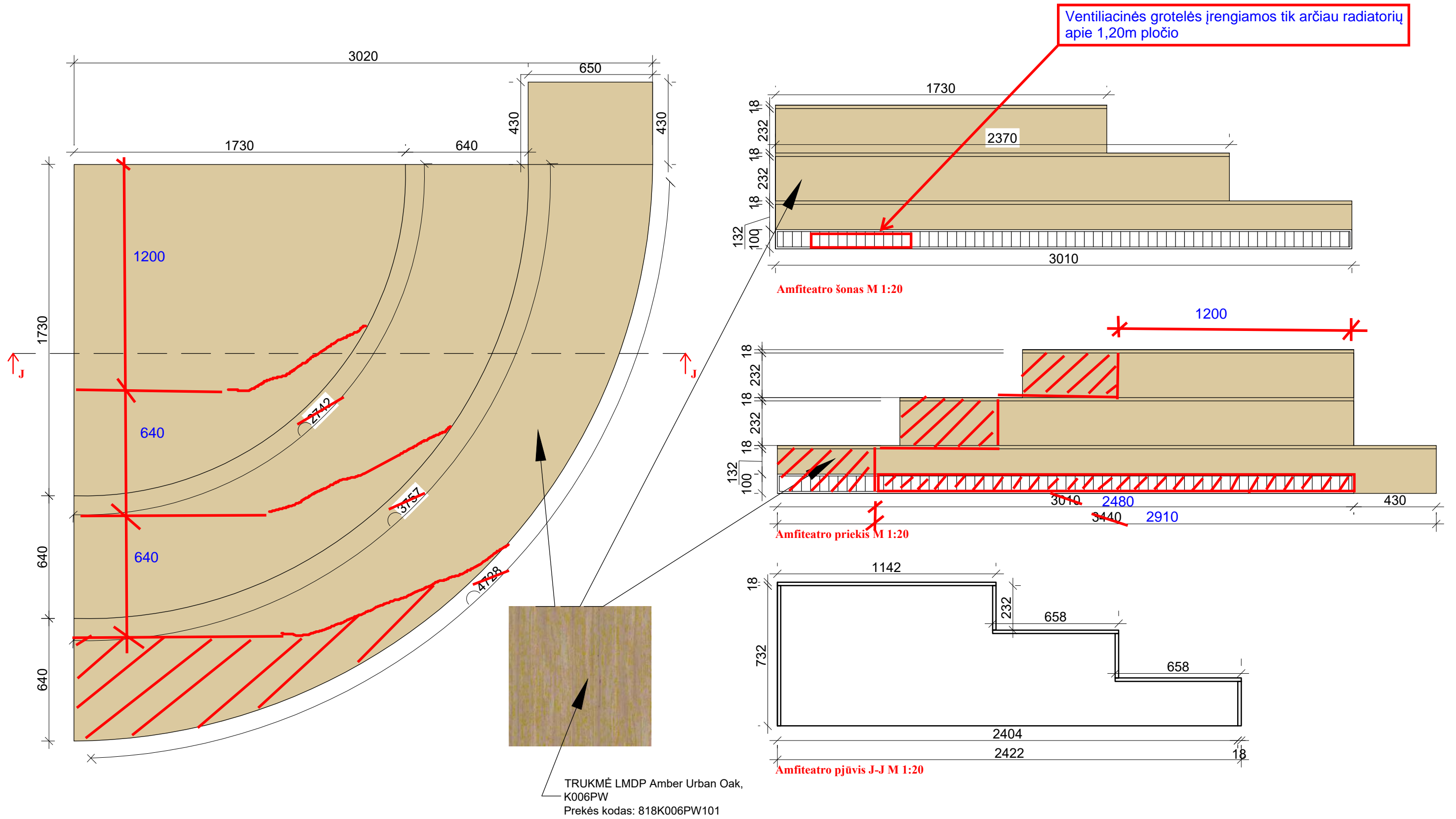

PASTABOS:

1. Visi aukščiai nurodyti nuo baigtinio grindų lygio.
2. **Visi matmenys projektiniai, PRIVALOMA tikslinti statybos metu.**
3. Visus pakeitimus derinti su projekto vadovu/dizaineriu ir Projekto priežiūra atliekančia įmone.
4. Planus būtina spausdinti ant A3 formato ir spalvotai, kitaip informacija bus neįskaitoma.
5.  naikinamos sritys
6. Galutinius matavimus atlikti vietoje, pataisymus derinti su užsakovu

| | | | | | | |
|---------------|---|-------------------|---------|-----------------------------------|----------------|----------|
| Atestato Nr. |  | | | OBJEKTAS | | mastelis |
| | ARCH. L.MACKEVIČIUS TEL.: 865062705 linas@elmarsa.eu www.elmarsa.eu | | | Biržų „Aušros“ pagrindinė mokykla | | |
| BM NR. 000058 | PV | Linas Mackevičius | 2024-09 | BRĖŽINYS: | | Laida |
| | ID | Lolita Gudonytė | 2024-09 | Amfiteatro detalizacija | | 0 |
| Etapas | UŽSAKOVAS: | | | BRĖŽINIO ŽYMUO: | BRĖŽINIO DATA: | Lapas |
| TDP | Biržų „Aušros“ pagrindinė mokykla | | | BA-24-0916 | 2024-11-12 | Lapų |
| | | | | | | 31 |
| | | | | | | 0 |

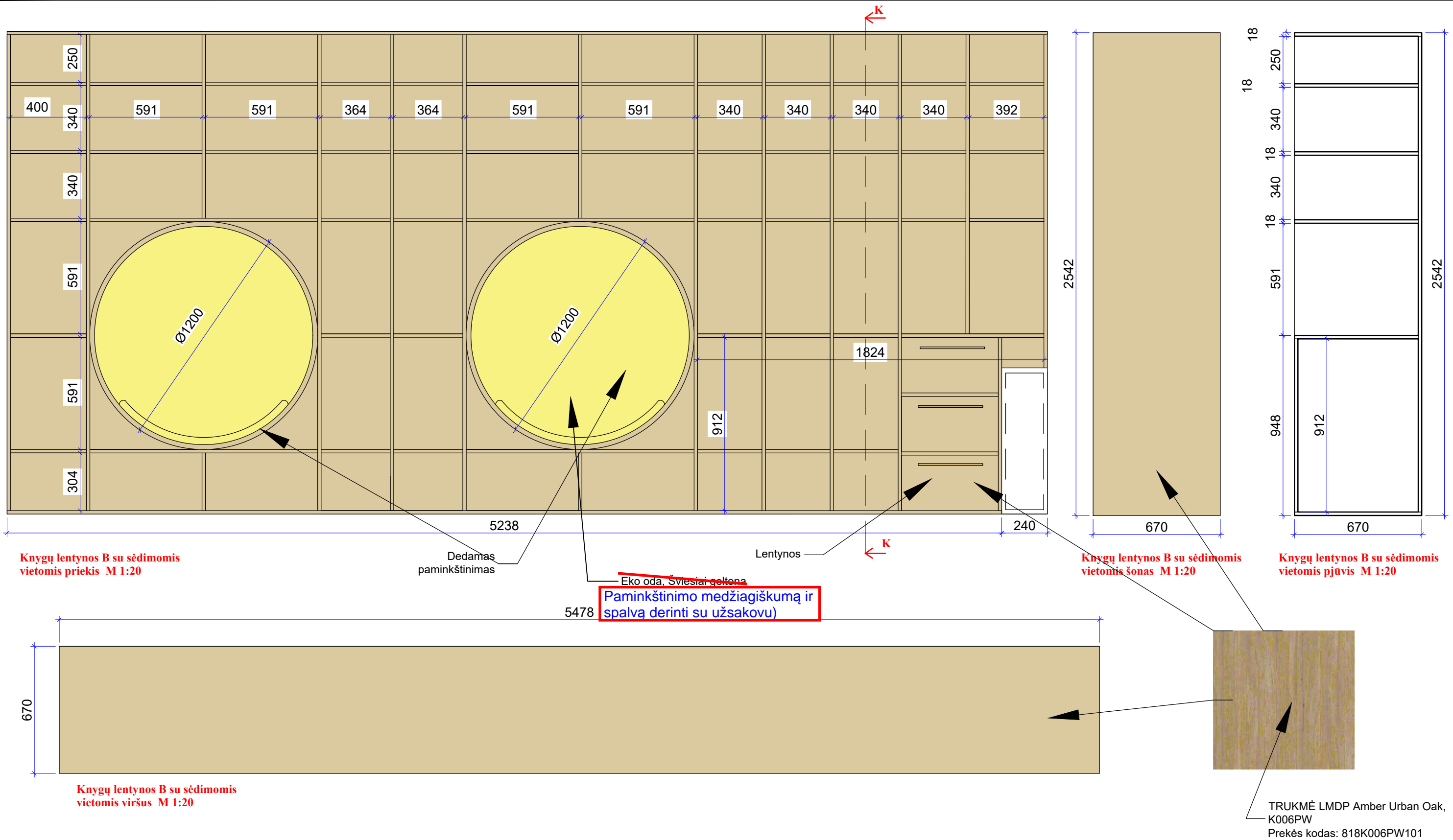

PASTABOS:

1. Visi aukščiau nurodyti nuo baigtinio grindų lygio.
2. **Visi matmenys projektiniai, PRIVALOMA tikslinti statybos metu.**
3. Visus pakeitimus derinti su projekto vadovu/dizaineriu ir Projekto priežiūra atliekančia įmone.
4. Planus būtina spausdinti ant A3 formato ir spalvotai, kitaip informacija bus neįskaitoma.
5. Pataisymais tikėti

| | | | | | | |
|---------------|--|-------------------|---------|---|----------------|----------|
| Atestato Nr. | <small>ARCH. L.MACKEVIČIUS TEL.: 865062705 linas@elmarsa.eu www.elmarsa.eu</small> | | | OBJEKTAS | | mastelis |
| | | | | Biržų „Aušros“ pagrindinė mokykla | | |
| BM NR. 000058 | PV | Linus Mackevičius | 2024-09 | BRĖŽINYS: | | Laida |
| | ID | Lolita Gudonytė | 2024-09 | Knygų lentynos su sėdimomis vietomis detalizacija A | | |
| Etapas | UŽSAKOVAS: | | | BRĖŽINIO ŽYMUO: | BRĖŽINIO DATA: | Lapas |
| TDP | Biržų „Aušros“ pagrindinė mokykla | | | BA-24-0916 | 2024-11-12 | Lapų |
| | | | | | | 32 |
| | | | | | | 0 |

TRUKMĖ LMDP Amber Urban Oak,
K006PW
Prekės kodas: 818K006PW101

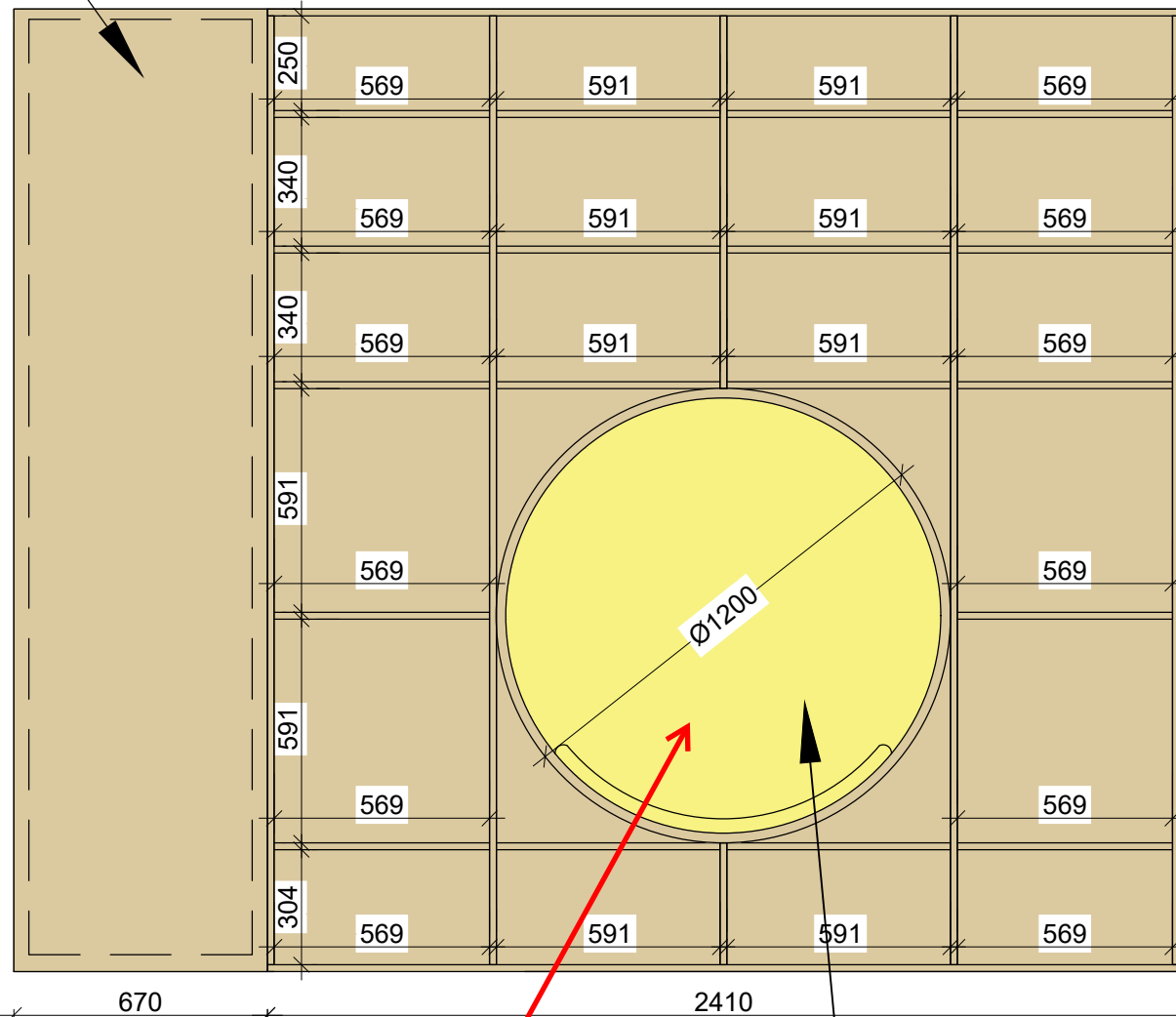
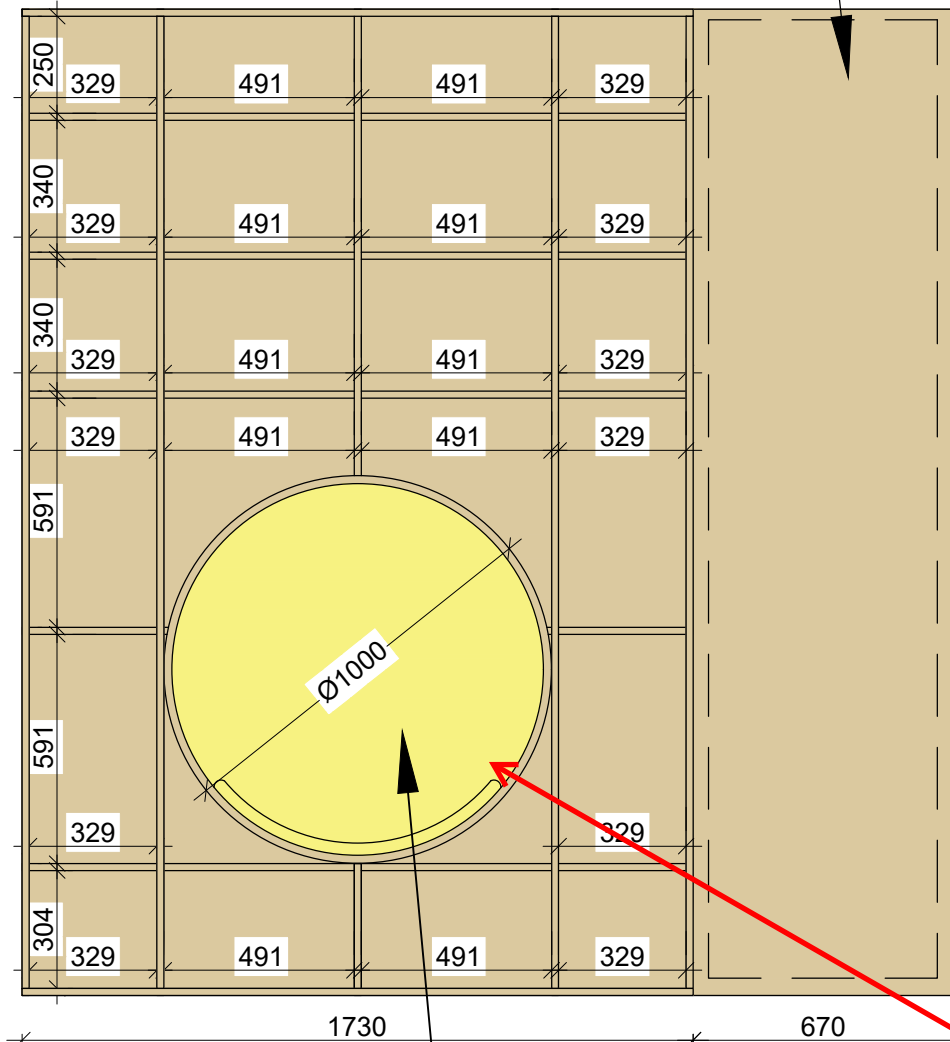
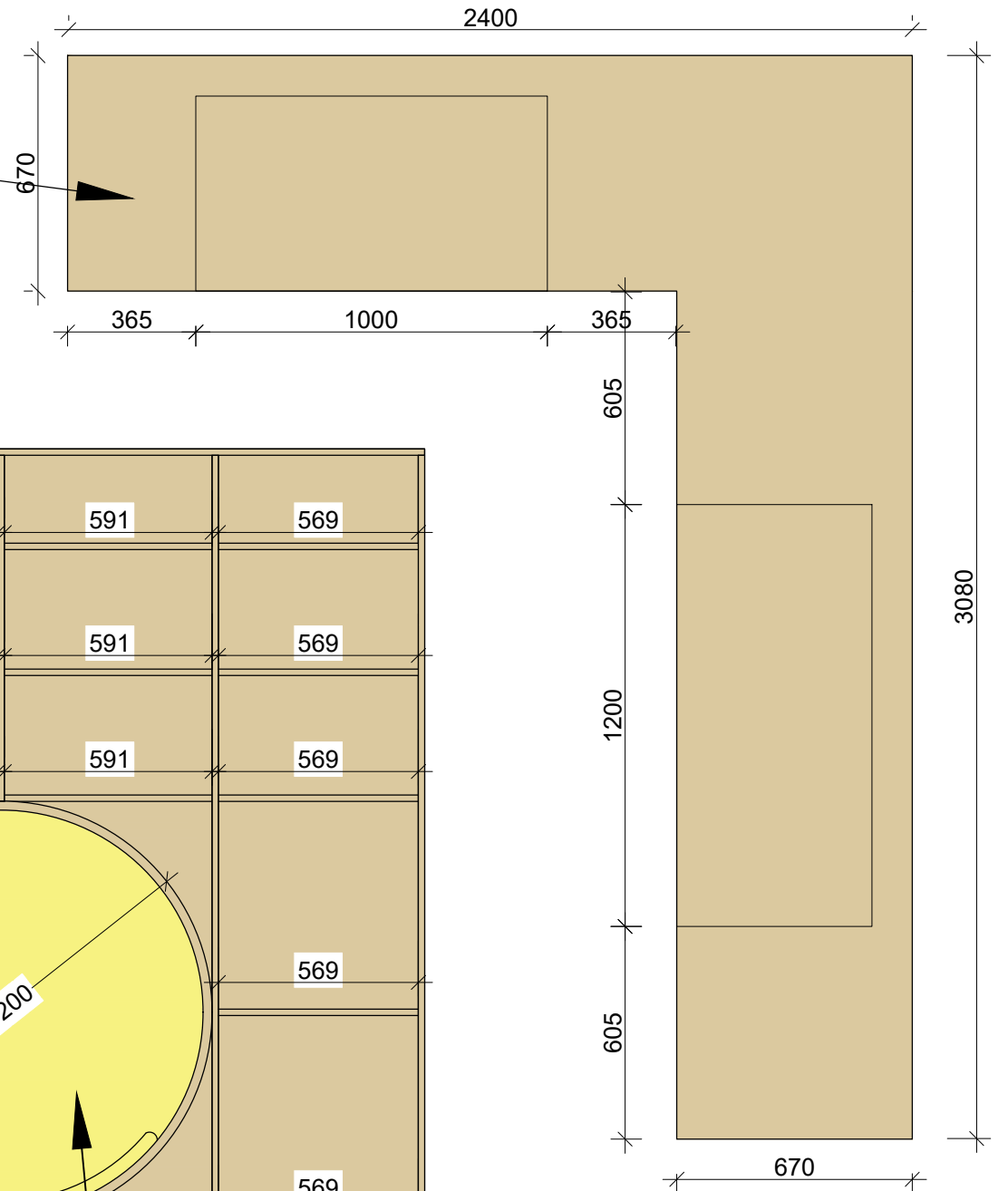
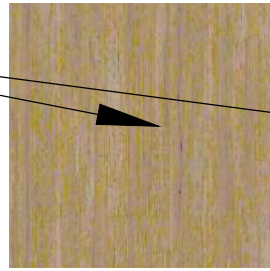

Eko oda, Šviesiai geltona

Paminkštinimo medžiagiškumą ir spalvą derinti su užsakovu

Eko oda, Šviesiai geltona

PASTABOS:

1. Visi aukščiau nurodyti nuo baigtinio grindų lygio.
2. **Visi matmenys projektiniai, PRIVALOMA tikslinti statybos metu.**
3. Visus pakeitimus derinti su projekto vadovu/dizaineriu ir Projekto priežiūra atliekančia įmone.
4. Planus būtina spausdinti ant A3 formato ir spalvotai, kitaip informacija bus neįskaitoma.
5. pataisymais tikėti

| | | | | | | |
|---------------|---|-------------------|---------|---|----------------|----------|
| Atestato Nr. | ELMARSA | | | OBJEKTAS | | mastelis |
| | ARCH. L.MACKEVIČIUS TEL.: 865062705 linas@elmarsa.eu www.elmarsa.eu | | | Biržų „Aušros“ pagrindinė mokykla | | |
| BM NR. 000058 | PV | Linas Mackevičius | 2024-09 | BRĖŽINYS: | | Laida |
| | ID | Lolita Gudonytė | 2024-09 | Knygų lentynos su sėdimomis vietomis detalizacija B | | 0 |
| Etapas | UŽSAKOVAS: | | | BRĖŽINIO ŽYMUO: | BRĖŽINIO DATA: | Lapas |
| TDP | Biržų „Aušros“ pagrindinė mokykla | | | BA-24-0916 | 2024-11-12 | Lapų |
| | | | | | | 33 |
| | | | | | | 0 |

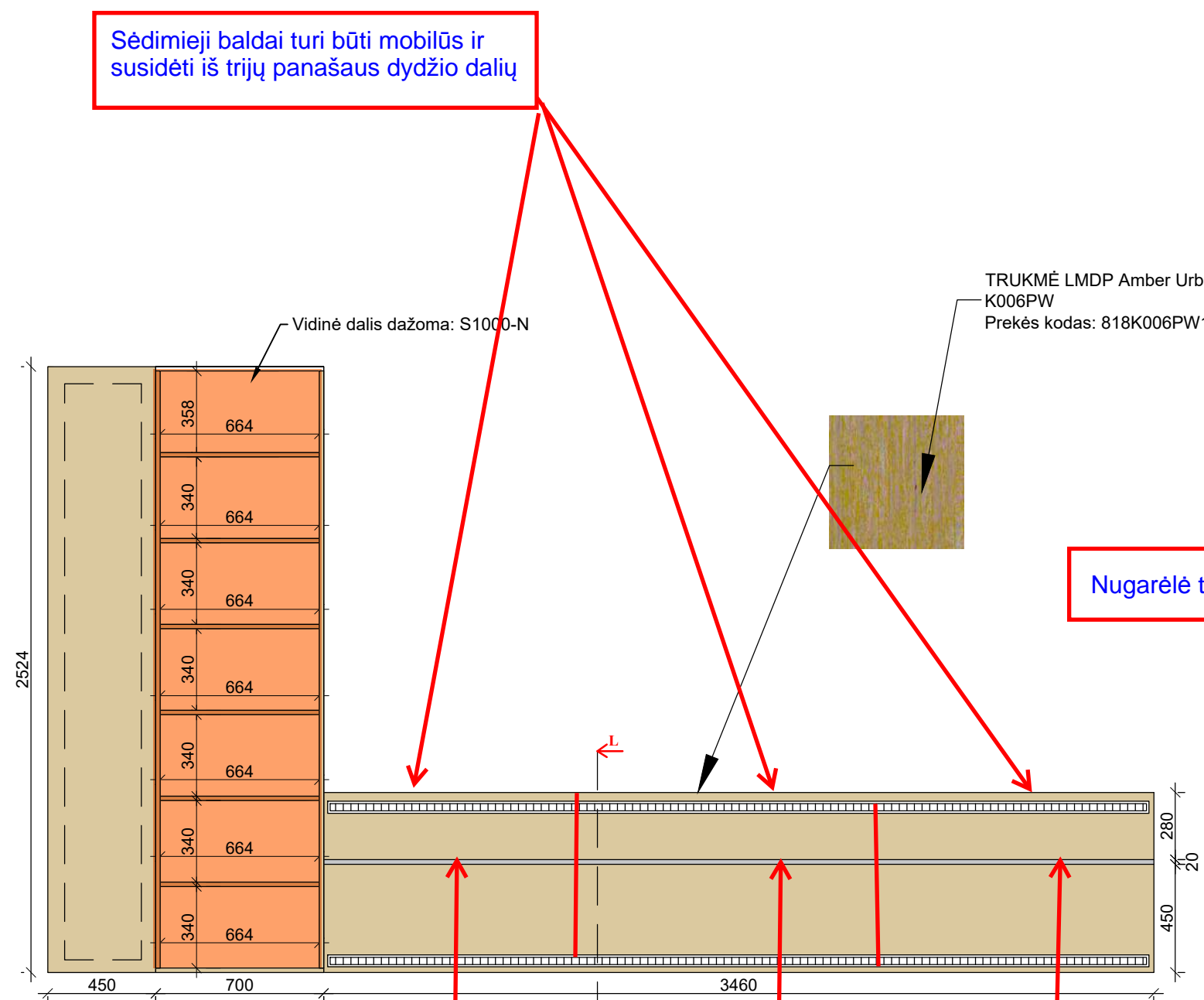
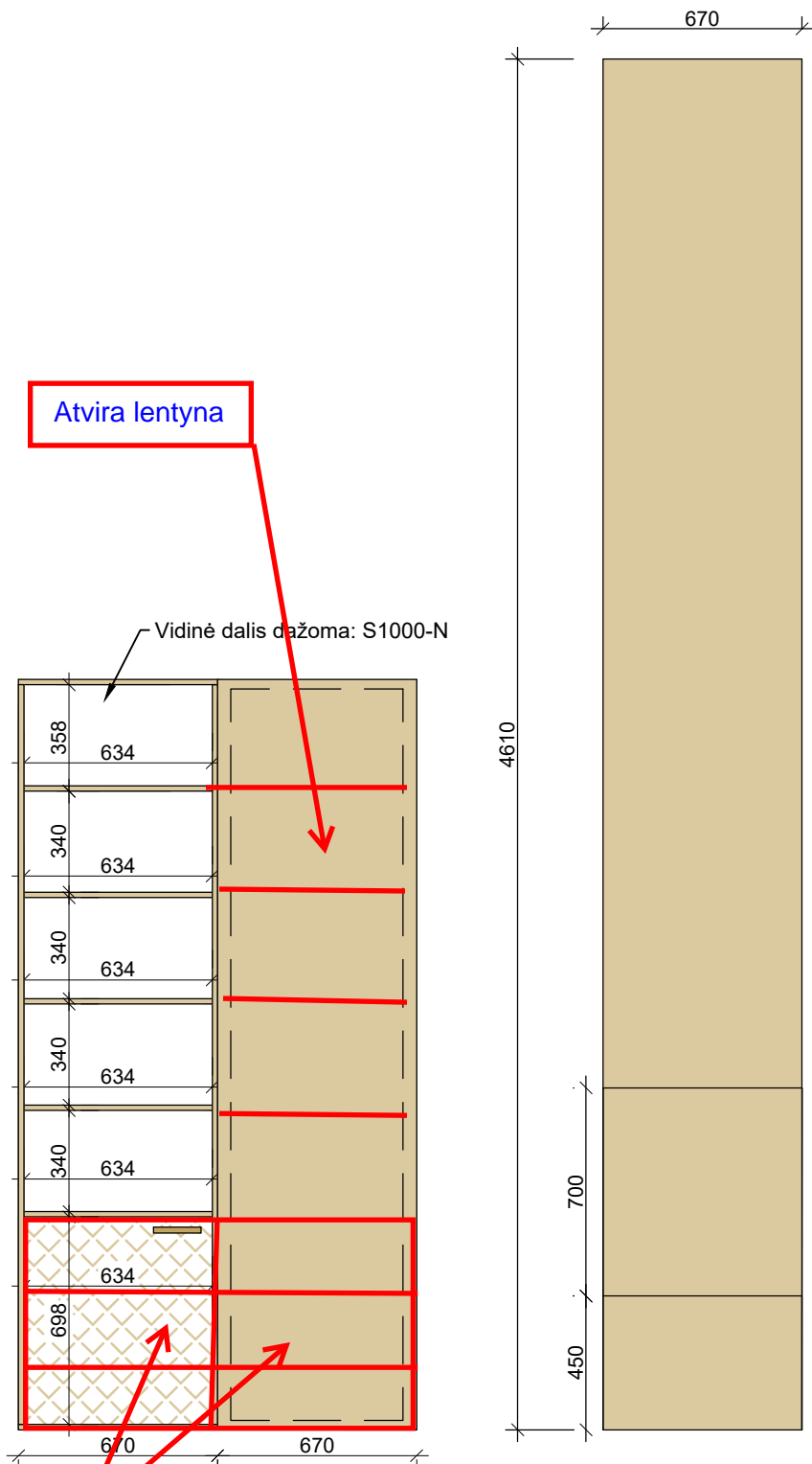

PASTABOS:

1. Visi aukščiau nurodyti nuo baigtinio grindų lygio.
2. **Visi matmenys projektiniai, PRIVALOMA tikslinti statybos metu.**
3. Visus pakeitimus derinti su projekto vadovu/dizaineriu ir Projekto priežiūra atliekančia įmone.
4. Planus būtina spausdinti ant A3 formato ir spalvotai, kitaip informacija bus neįskaitoma.
5. Pažymėtos sritys į pirkimą neįtrauktos, pataisymais tikėti

| | | | | | | |
|---------------|--|-------------------|---------|---|----------------|----------|
| Atestato Nr. | <small>ARCH. L.MACKEVIČIUS TEL.: 865062705 Linas@elmarsa.eu www.elmarsa.eu</small> | | | OBJEKTAS | | mastelis |
| | | | | Biržų „Aušros“ pagrindinė mokykla | | |
| BM NR. 000058 | PV | Linas Mackevičius | 2024-09 | BRĖŽINYS: | | Laida |
| | ID | Lolita Gudonytė | 2024-09 | Knygų lentynos su sėdimomis vietomis detalizacija C | | |
| Etapas | UŽSAKOVAS: | | | BRĖŽINIO ŽYMUO: | BRĖŽINIO DATA: | Lapas |
| TDP | Biržų "Aušros" pagrindinė mokykla | | | BA-24-0916 | 2024-11-12 | 34 |
| | | | | | | Lapų |
| | | | | | | 0 |

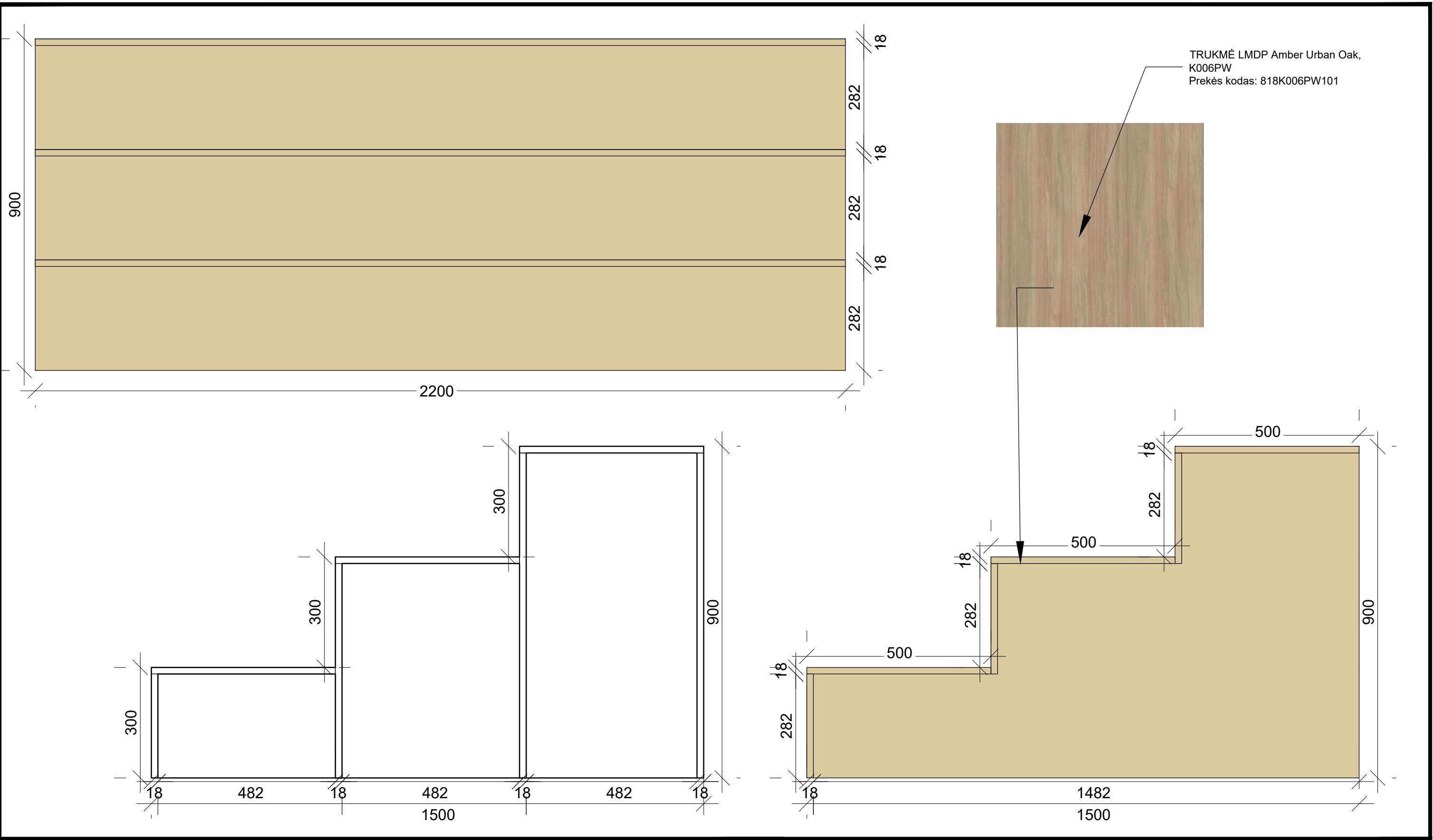

PASTABOS:

1. Visi aukščiai nurodyti nuo baigtinio grindų lygio.
2. **Visi matmenys projektiniai, PRIVALOMA tikslinti statybos metu.**
3. Visus pakeitimus derinti su projekto vadovu/dizaineriu ir Projekto priežiūra atliekančia įmone.
4. Planus būtina spausdinti ant A3 formato ir spalvotai, kitaip informacija bus neįskaitoma.

| | | | | | | |
|---------------|---|-------------------|---------|-----------------------------------|----------------|----------|
| Atestato Nr. |  <small>ARCH. L.MACKEVIČIUS TEL.: 865062705 Linas@elmarsa.eu www.elmarsa.eu</small> | | | OBJEKTAS | | mastelis |
| | | | | Biržų „Aušros“ pagrindinė mokykla | | |
| BM NR. 000058 | PV | Linas Mackevičius | 2024-09 | BRĖŽINYS: | | Laida |
| | ID | Lolita Gudonytė | 2024-09 | Sėdima pakila | | 0 |
| Etapas | UŽSAKOVAS: | | | BRĖŽINIO ŽYMUO: | BRĖŽINIO DATA: | Lapas |
| TDP | Biržų „Aušros“ pagrindinė mokykla | | | BA-24-0916 | 2024-11-12 | 35 0 |

TRUKMĖ LMDP Amber Urban Oak,
K006PW
Prekės kodas: 818K006PW101

Višuje ir apačioje pritvirtinamos
plokštės palei baldo aukštį,
600x600x18mm

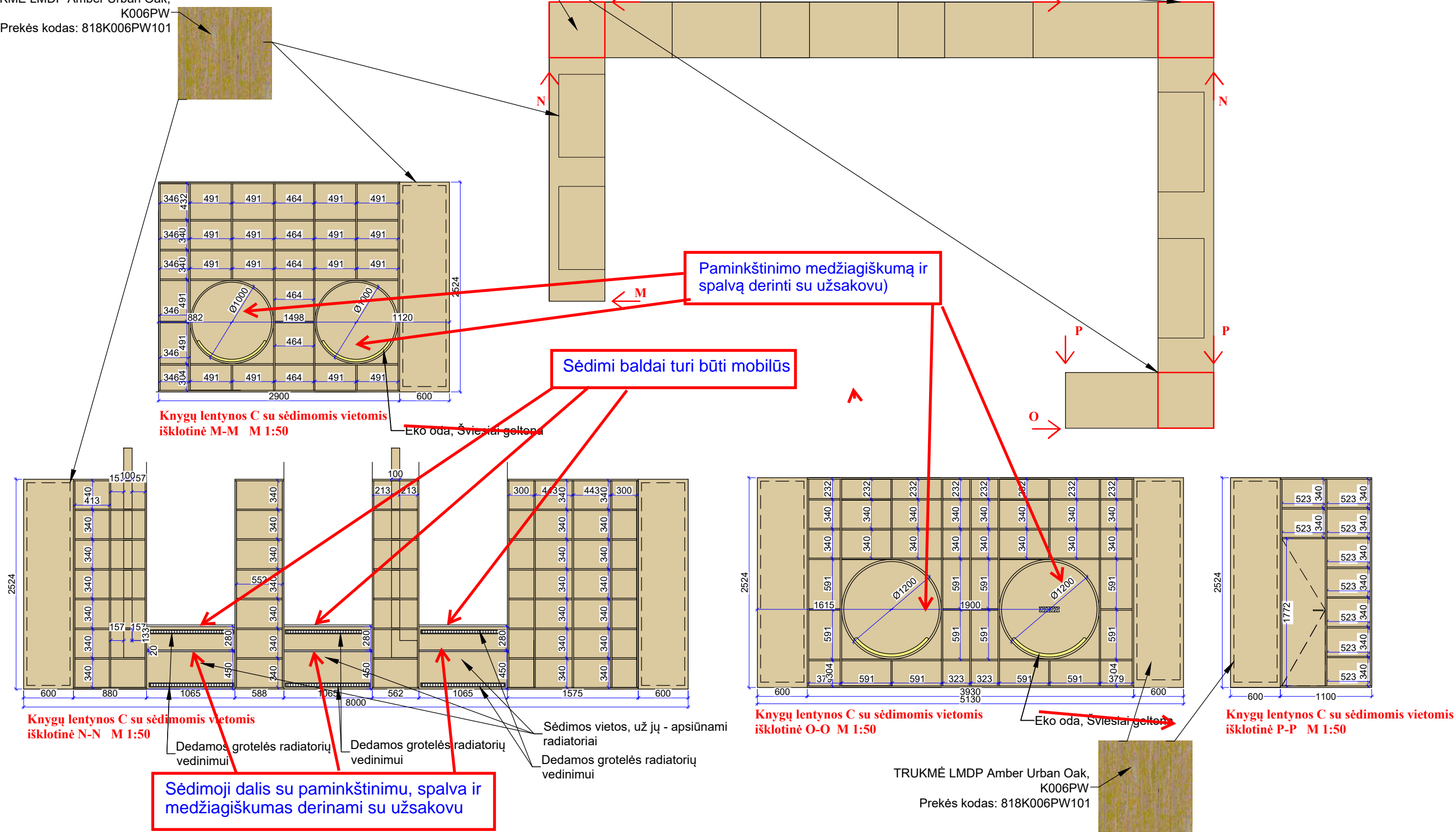

PASTABOS:

1. Visi aukščiai nurodyti nuo baigtinio grindų lygio.
2. **Visi matmenys projektiniai, PRIVALOMA tikslinti statybos metu.**
3. Visus pakeitimus derinti su projekto vadovu/dizaineriu ir Projekto priežiūra atliekančia įmone.
4. Planus būtina spausdinti ant A3 formato ir spalvotai, kitaip informacija bus neįskaitoma.
5. pataisymais tikėti

| | | | | | | | |
|---------------|---|-------------------|---------|-----------------|---|-------|----------|
| Atestato Nr. | ELMARSA ARCH. L.MACKEVIČIUS TEL.: 865062705 Linas@elmarsa.eu www.elmarsa.eu | | | OBJEKTAS | Biržų „Aušros“ pagrindinė mokykla | | mastelis |
| BM NR. 000058 | PV | Linas Mackevičius | 2024-09 | BRĖŽINYS: | Knygų lentynos su sėdimomis vietomis detalizacija D | | 1:50 |
| | ID | Lolita Gudonytė | 2024-09 | | | | Laida |
| | | | | | | | 0 |
| Etapas | UŽSAKOVAS: | | | BRĖŽINIO ŽYMUO: | BRĖŽINIO DATA: | Lapas | Lapų |
| TDP | Biržų "Aušros" pagrindinė mokykla | | | BA-24-0916 | 2024-11-12 | 36 | 0 |

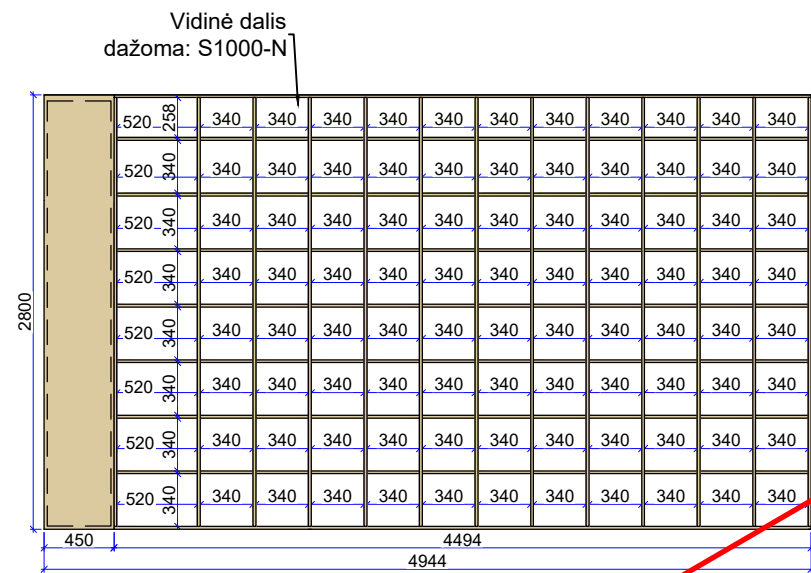

Paprastos knygų lentynos D išklotinė Q-Q M 1:25

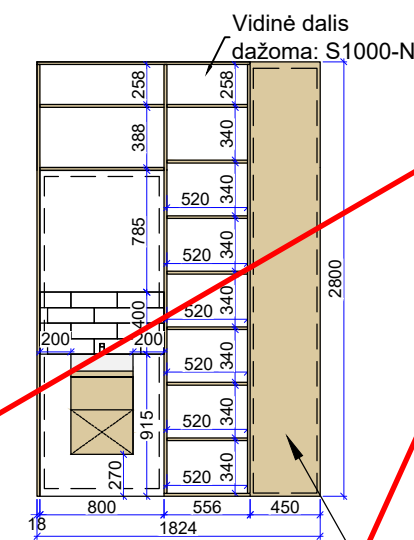

Paprastos knygų lentynos D išklotinė S-S M 1:25

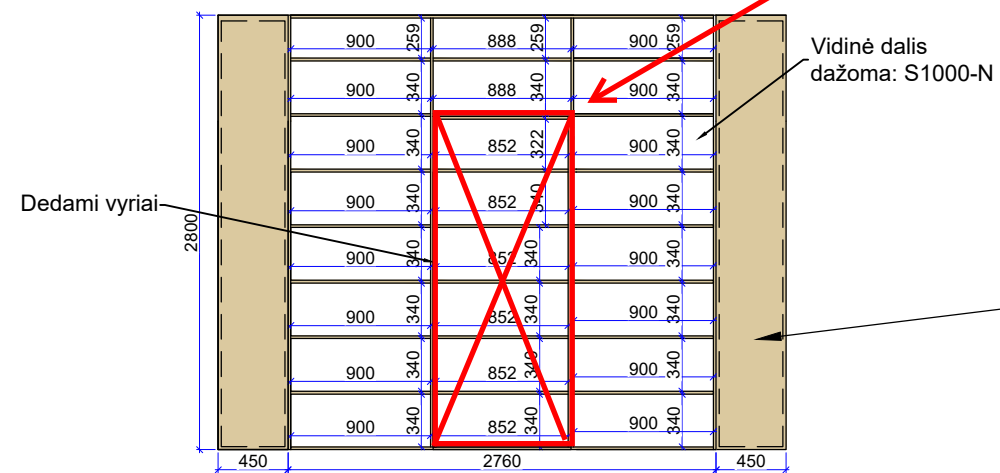

Paprastos knygų lentynos D išklotinė R-R M 1:25

Paslėptos durys-lentyna neįrengiamos, paliekama anga durims, išmatavimus tikslinti vietoje

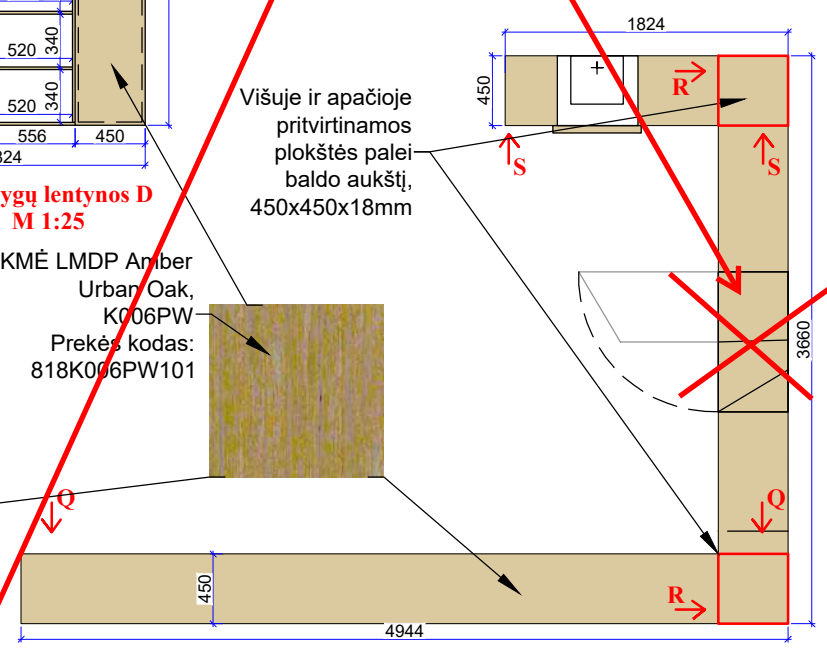

TRUKMĖ LMDP Amber Urban Oak, K006PW
Prekės kodas: 818K006PW101

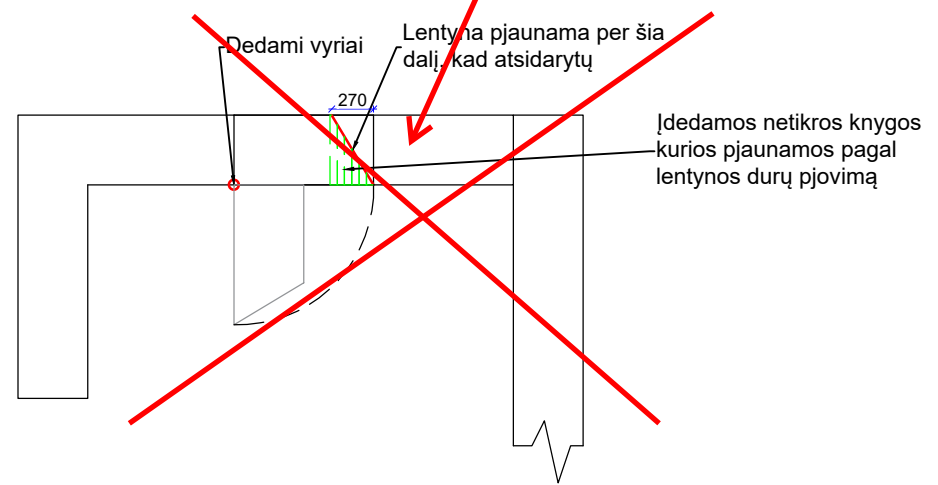

PASTABOS:

1. Visi aukščiai nurodyti nuo baigtinio grindų lygio.
2. **Visi matmenys projektiniai, PRIVALOMA tikslinti statybos metu.**
3. Visus pakeitimus derinti su projekto vadovu/dizaineriu ir Projekto priežiūra atliekančia įmone.
4. Planus būtina spausdinti ant A3 formato ir spalvotai, kitaip informacija bus neįskaitoma.
5. **pataisymais tikėti**

| | | | | | | | |
|---------------|-----------------------------------|-------------------|---------|-----------------------------------|----------------|----------|------|
| Atestato Nr. | | | | Biržų „Aušros“ pagrindinė mokykla | | mastelis | |
| BM NR. 000058 | PV | Linus Mackevičius | 2024-09 | BRĖŽINYS: | | 1:50 | |
| | ID | Lolita Gudonytė | 2024-09 | Knygų lentynos detalizacija B | | Laida | |
| | | | | | | 0 | |
| Etapas | UŽSAKOVAS: | | | BRĖŽINIO ŽYMUO: | BRĖŽINIO DATA: | Lapas | Lapų |
| TDP | Biržų "Aušros" pagrindinė mokykla | | | BA-24-0916 | 2024-11-12 | 37 | 0 |

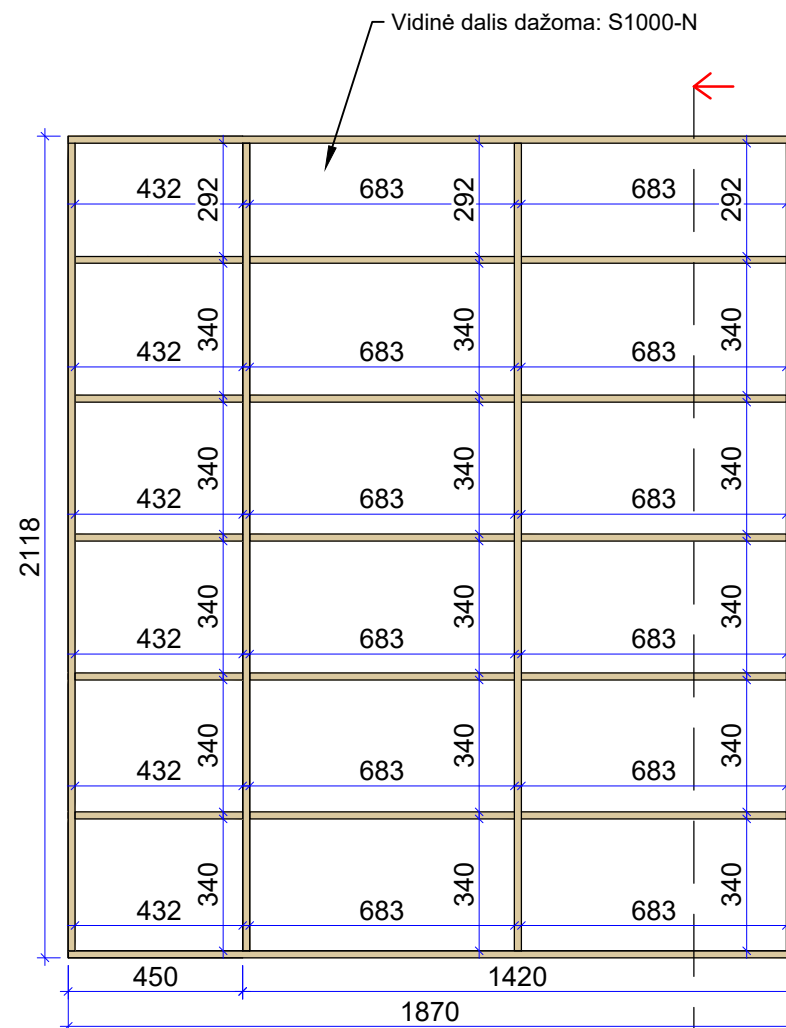

Paprastos knygu lentynos F priekis M 1:20

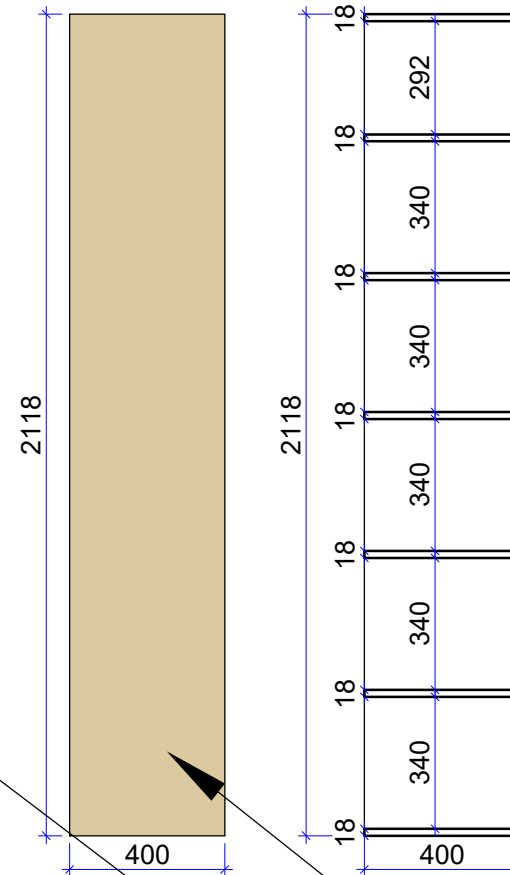

Paprastos knygu lentynos F šonas M 1:20

Paprastos knygu lentynos F pjūvis M 1:20

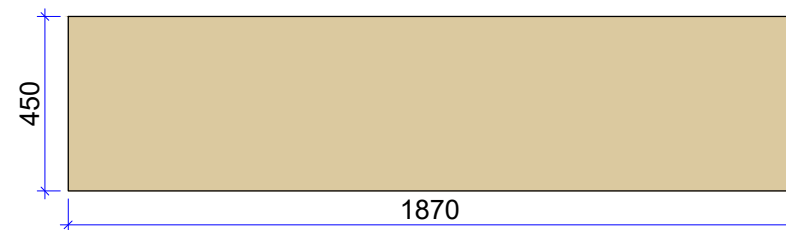

Paprastos knygu lentynos F viršus M 1:20

TRUKMĖ LMDP Amber Urban Oak,
K006PW
Prekės kodas: 818K006PW101

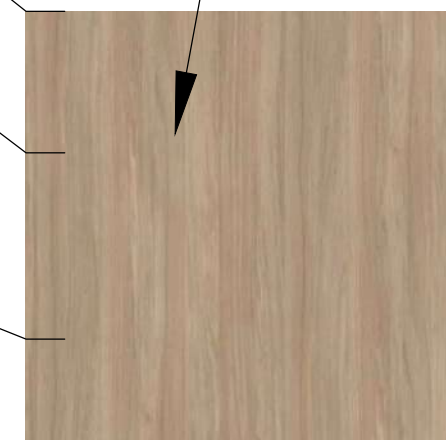

PASTABOS:

1. Visi aukščiau nurodyti nuo baigtinio grindų lygio.
2. **Visi matmenys projektiniai, PRIVALOMA tikslinti statybos metu.**
3. Visus pakeitimus derinti su projekto vadovu/dizaineriu ir Projekto priežiūra atliekančia įmone.
4. Planus būtina spausdinti ant A3 formato ir spalvotai, kitaip informacija bus neįskaitoma.

| | | | | | | |
|---------------|--|-------------------|---------|-----------------------------------|----------------|-----------|
| Atestato Nr. | <small>ARCH. L.MACKEVIČIUS TEL.: 865062705 Linas@elmarsa.eu www.elmarsa.eu</small> | | | OBJEKTAS | | mastelis |
| | | | | Biržų „Aušros“ pagrindinė mokykla | | |
| BM NR. 000058 | PV | Linas Mackevičius | 2024-09 | BRĖŽINYS: | | Laida |
| | ID | Lolita Gudonytė | 2024-09 | Knygų lentynos detalizacija C | | 0 |
| Etapas | UŽSAKOVAS: | | | BRĖŽINIO ŽYMUO: | BRĖŽINIO DATA: | Lapas |
| TDP | Biržų „Aušros“ pagrindinė mokykla | | | BA-24-0916 | 2024-11-12 | Lapų 38 0 |



PASTABOS:

1. Visi aukščiai nurodyti nuo baigtinio grindų lygio.
2. **Visi matmenys projektiniai, PRIVALOMA tikslinti statybos metu.**
3. Visus pakeitimus derinti su projekto vadovu/dizaineriu ir Projekto priežiūra atliekančia įmone.
4. Planus būtina spausdinti ant A3 formato ir spalvotai, kitaip informacija bus neįskaitoma.
5. [pataisymais tikėti](#)

| | | | | | | |
|---------------|--|-------------------|---------|-----------------------------------|----------------|-----------|
| Atestato Nr. | <small>ARCH. L.MACKEVICIUS TEL.: 865062705 Linas@elmarsa.eu www.elmarsa.eu</small> | | | OBJEKTAS | | mastelis |
| | | | | Biržų „Aušros“ pagrindinė mokykla | | |
| BM NR. 000058 | PV | Linas Mackevičius | 2024-09 | BRĖŽINYS: | | Laida |
| | ID | Lolita Gudonytė | 2024-09 | Knygų lentynos detalizacija D | | 0 |
| Etapas | UŽSAKOVAS: | | | BRĖŽINIO ŽYMUO: | BRĖŽINIO DATA: | Lapas |
| TDP | Biržų "Aušros" pagrindinė mokykla | | | BA-24-0916 | 2024-11-12 | Lapų 39 0 |

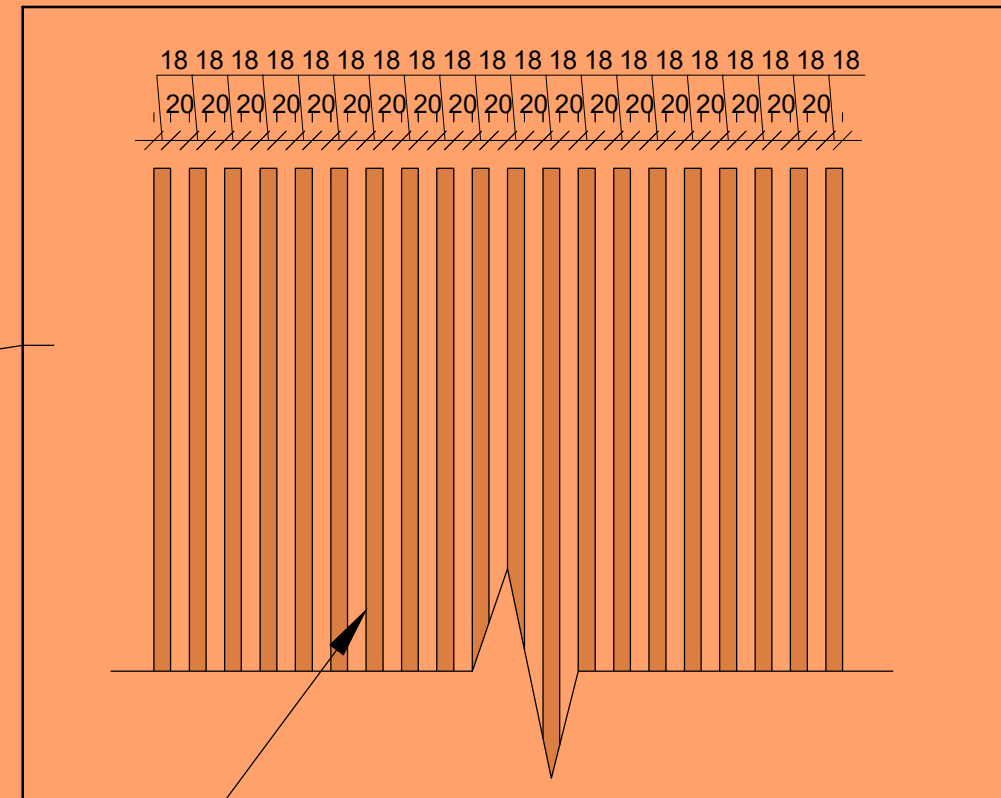
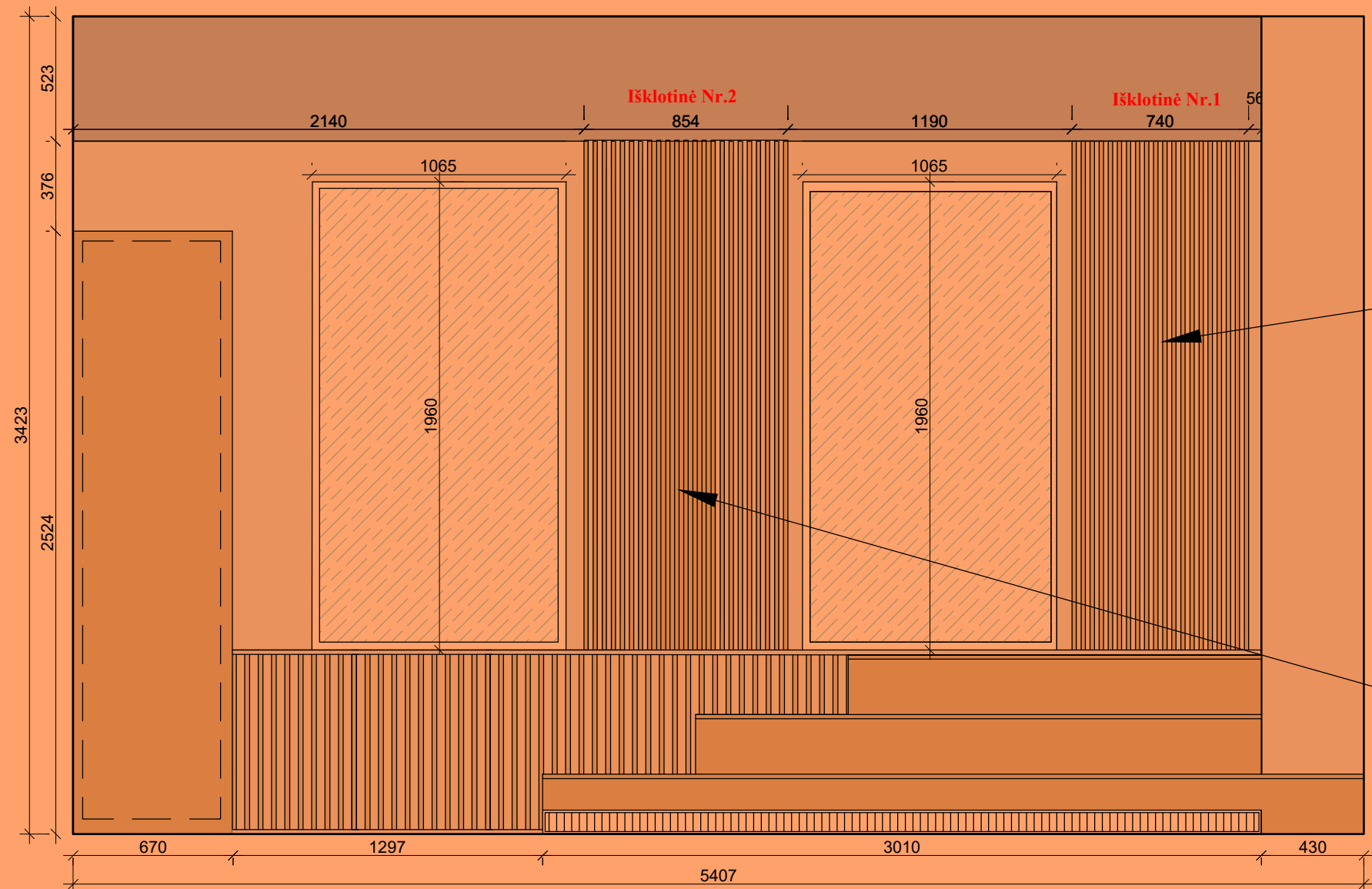

Pradinukų erdvės lamelių detalizacija 1 (išdidinta)

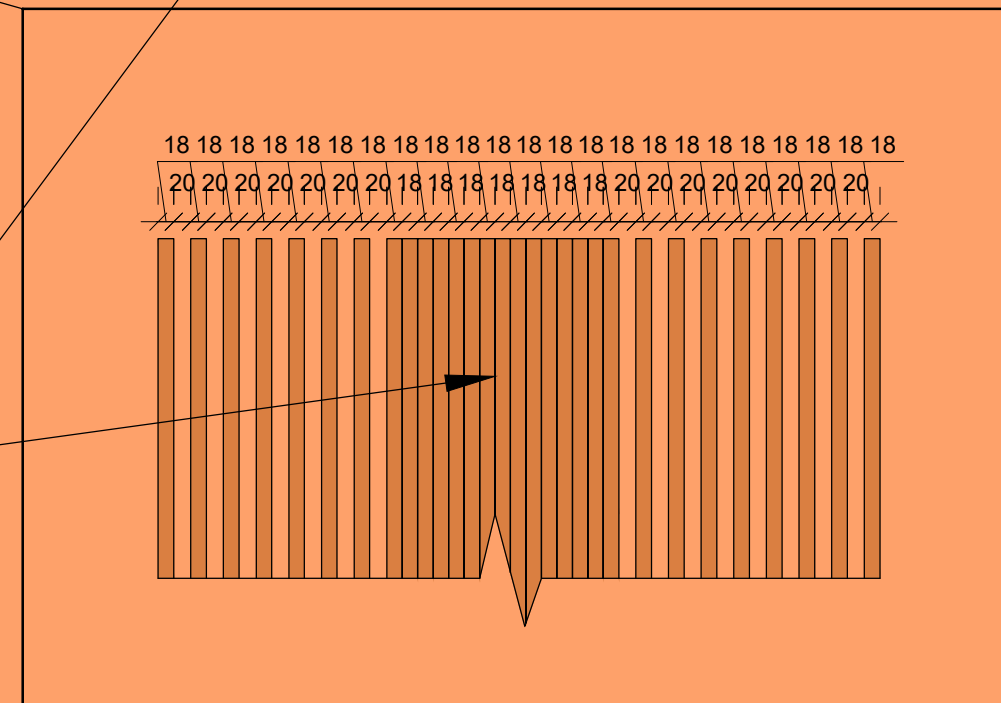

Pradinukų erdvės lamelių detalizacija 2 (išdidinta)

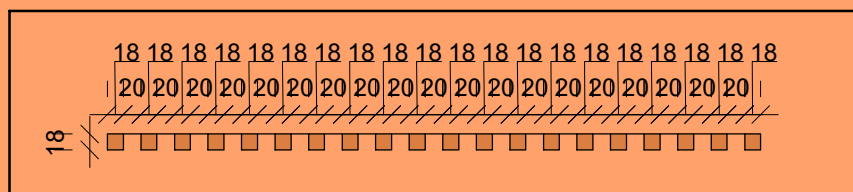

Pradinukų erdvės lamelių detalizacija 1 iš viršaus (išdidinta)

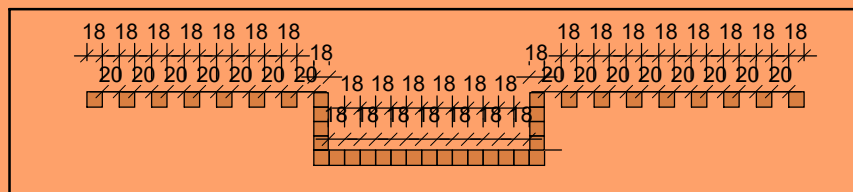

Pradinukų erdvės lamelių detalizacija 2 iš viršaus (išdidinta)

TRUKMĖ LMDP Amber Urban Oak,
K006PW
Prekės kodas: 818K006PW101

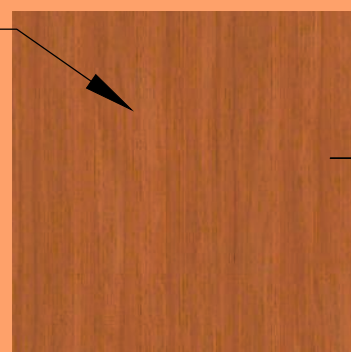

PASTABOS:

1. Visi aukščiai nurodyti nuo baigtinio grindų lygio.
2. **Visi matmenys projektiniai, PRIVALOMA tikslinti statybos metu.**
3. Visus pakeitimus derinti su projekto vadovu/dizaineriu ir Projekto priežiūra atliekančia įmone.
4. Planus būtina spausdinti ant A3 formato ir spalvotai, kitaip informacija bus neįskaitoma.

| | | | | | | |
|---------------|--|-------------------|---------|---------------------------------------|----------------|----------|
| Atestato Nr. | <small>ARCH. L.MACKEVIČIUS TEL.: 865062705 Linas@elmarsa.eu www.elmarsa.eu</small> | | | OBJEKTAS | | mastelis |
| | | | | Biržų „Aušros“ pagrindinė mokykla | | |
| BM NR. 000058 | PV | Linas Mackevičius | 2024-09 | BRĖŽINYS: | | Laida |
| | ID | Lolita Gudonytė | 2024-09 | Pradinukų erdvės lamelių detalizacija | | 0 |
| Etapas | UŽSAKOVAS: | | | BRĖŽINIO ŽYMUO: | BRĖŽINIO DATA: | Lapas |
| TDP | Biržų "Aušros" pagrindinė mokykla | | | BA-24-0916 | 2024-11-12 | Lapų |
| | | | | | | 40 |
| | | | | | | 0 |

TRUKMĖ LMDP Amber Urban Oak,
K006PW
Prekės kodas: 818K006PW101

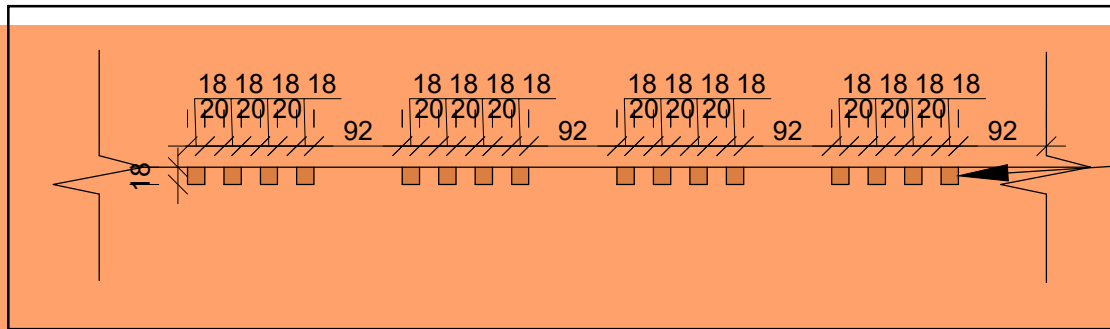

Mokymosi erdvės lamelių detalizacija 1 iš viršaus (išdidinta)

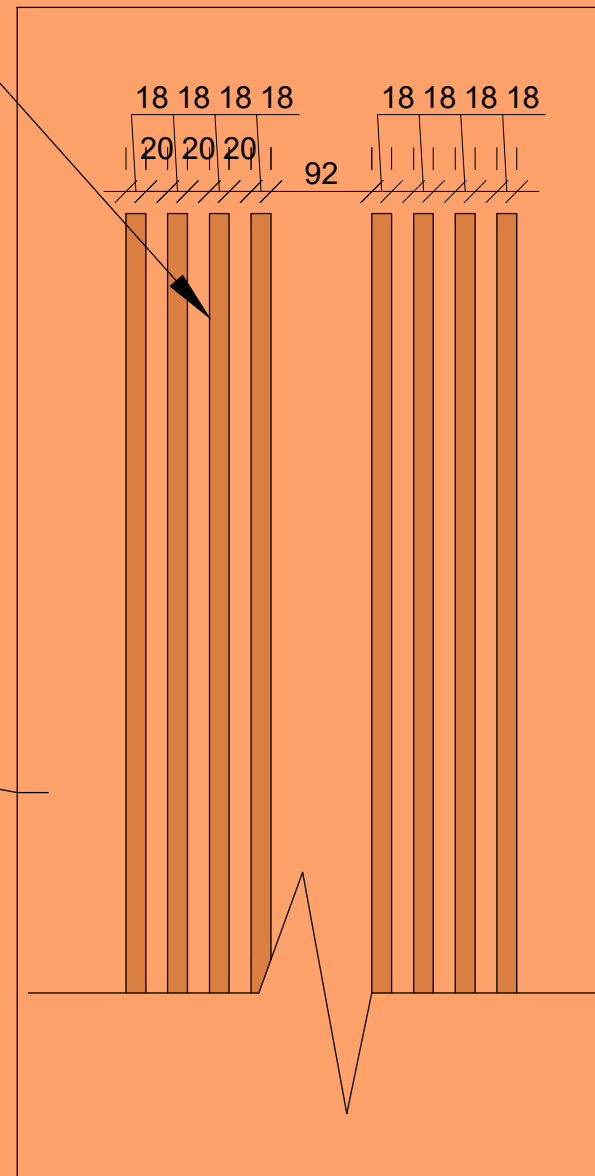
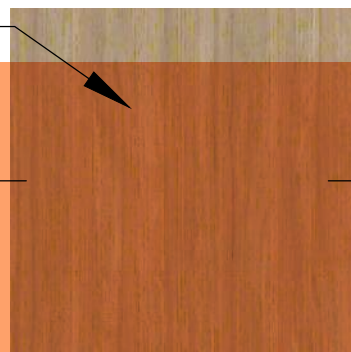

Mokymosi erdvės lamelių detalizacija 1 (išdidinta)

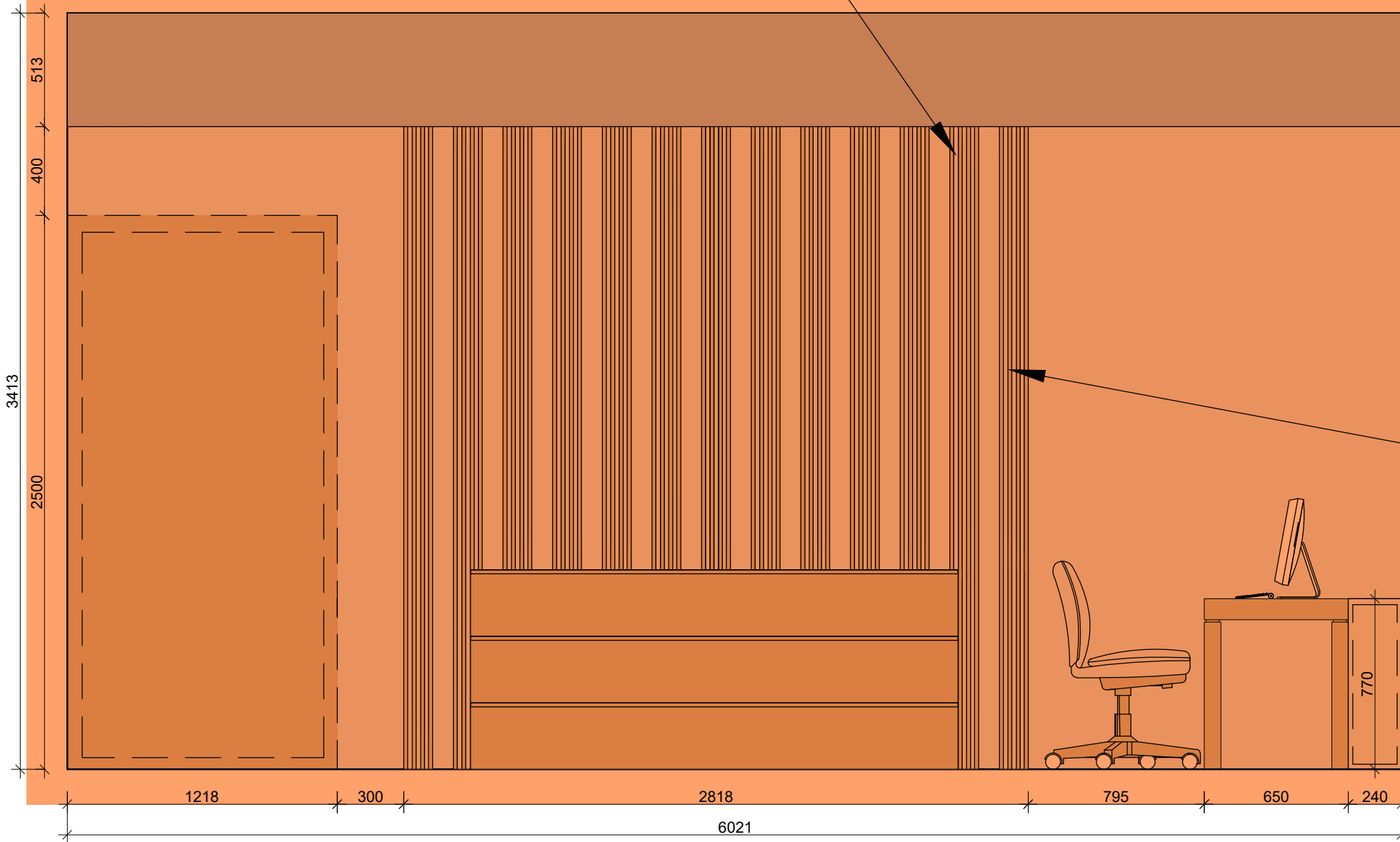

PASTABOS:

1. Visi aukščiai nurodyti nuo baigtinio grindų lygio.
2. **Visi matmenys projektiniai, PRIVALOMA tikslinti statybos metu.**
3. Visus pakeitimus derinti su projekto vadovu/dizaineriu ir Projekto priežiūra atliekančia įmone.
4. Planus būtina spausdinti ant A3 formato ir spalvotai, kitaip informacija bus neįskaitoma.

Atestato Nr.



ARCH. L.MACKEVIČIUS | TEL.: 865062705 | Linas@elmarsa.eu | www.elmarsa.eu

BM NR. 000058

| | | |
|----|-------------------|---------|
| PV | Linus Mackevičius | 2024-09 |
| ID | Lolita Gudonytė | 2024-09 |

OBJEKTAS

Biržų „Aušros“ pagrindinė mokykla

mastelis

1:25

BRĖŽINYS:

Mokymosi erdvės lamelių detalizacija 1

Laida

0

Etapas

UŽSAKOVAS:

BRĖŽINIO ŽYMUO:

BA-24-0916

BRĖŽINIO DATA:

2024-11-12

Lapas Lapų

41 0

TDP

Biržų "Aušros" pagrindinė mokykla

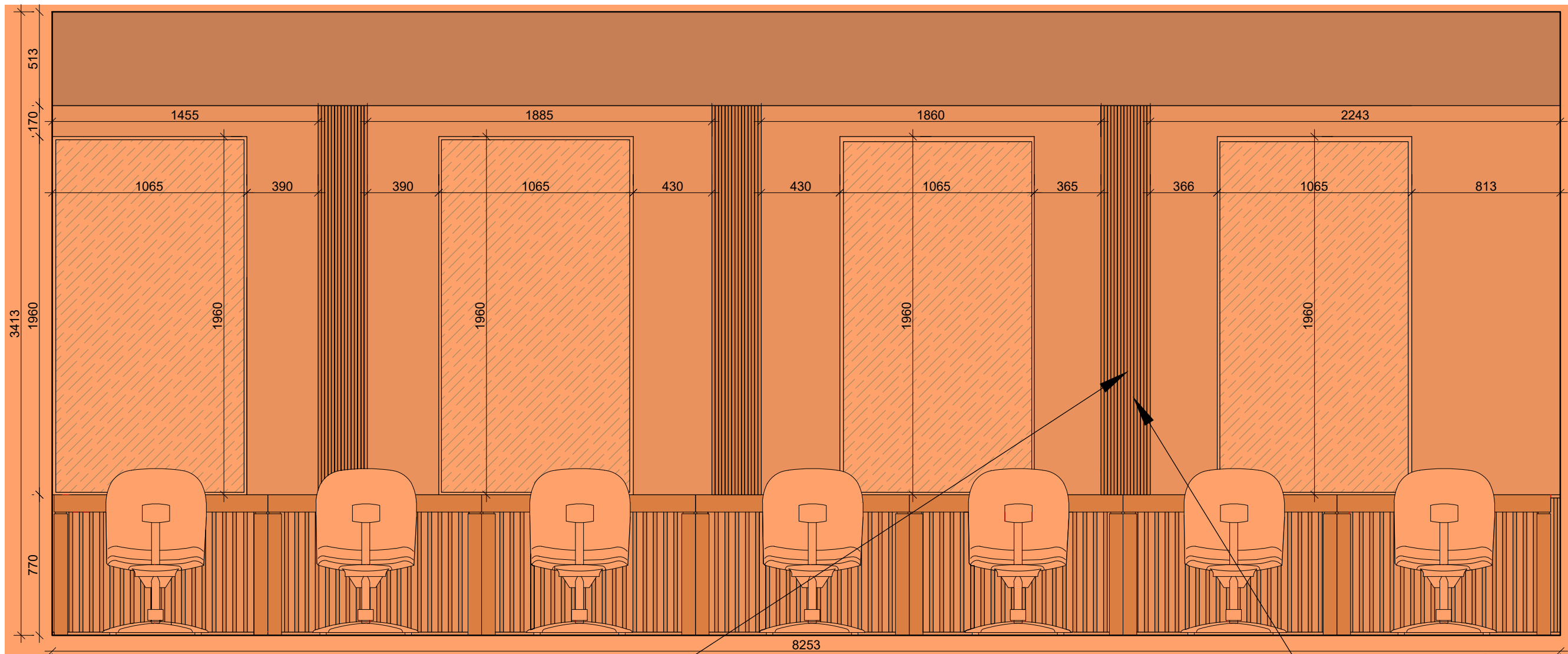

TRUKMĖ LMDP Amber Urban Oak,
K006PW
Prekės kodas: 818K006PW101

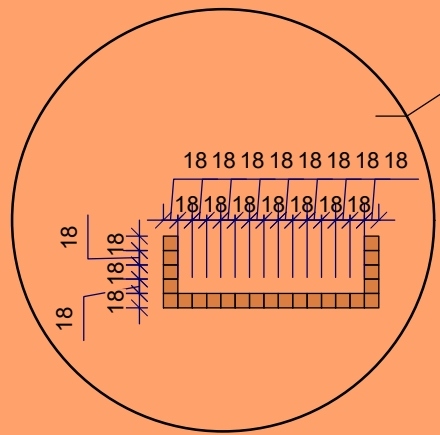

Mokymosi erdvės lamelių detalizacija iš viršaus
2 (išdidinta)

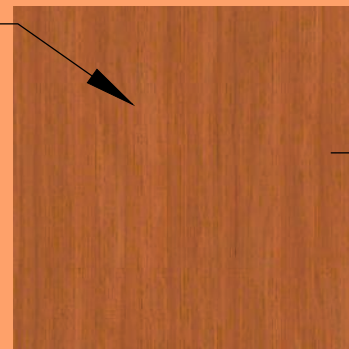

Mokymosi erdvės lamelių detalizacija2 (išdidinta)

PASTABOS:

1. Visi aukščiai nurodyti nuo baigtinio grindų lygio.
2. **Visi matmenys projektiniai, PRIVALOMA tikslinti statybos metu.**
3. Visus pakeitimus derinti su projekto vadovu/dizaineriu ir Projekto priežiūra atliekančia įmone.
4. Planus būtina spausdinti ant A3 formato ir spalvotai, kitaip informacija bus neįskaitoma.

Atestato
Nr.



ARCH. L.MACKEVIČIUS | TEL.: 865062705 | Linas@elmarsa.eu | www.elmarsa.eu

BM NR.
000058

| | | |
|----|-------------------|---------|
| PV | Linus Mackevičius | 2024-09 |
| ID | Lolita Gudonytė | 2024-09 |

Etapas

UŽSAKOVAS:
TDP Biržų "Aušros" pagrindinė mokykla

OBJEKTAS

Biržų „Aušros“ pagrindinė mokykla

BRĖŽINYS:

Mokymosi erdvės lamelių detalizacija 2

BRĖŽINIO ŽYMUO:

BA-24-0916

BRĖŽINIO DATA:

2024-11-12

mastelis

1:25

Laida

0

Lapas

42 0